

# "Tako vedro, Tako Somfy!"

Motori i daljinski upravljači za osvježavanje vašeg doma



HOME  
MOTION BY

somfy®

## SAŽETAK

VIŠE SIGURNOSTI	P2
VIŠE PRIVATNOSTI	P4
VIŠE ŽIVOTNOG PROSTORA	P6
VIŠE UŠTEDE ENERGIJE	P8
SOMFY HOME MOTION: TAKO POSEBNO I TAKO JEDNOSTAVNO	P10
SOMFY HOME MOTION: TEHNOLOGIJE S KOJIMA JE JEDNOSTAVNO ŽIVJETI	P12
SOMFY HOME MOTION: VI I VAŠI PROJEKTI	P14
SVE O PROZORSKIM SJENILIMA ...UNUTARNJA I VANJSKA...	P17
DVORIŠTE I TERASA	P29
DVORIŠNA I GARAŽNA VRATA	P37
ODABERITE DALJINSKI UPRAVLJAČ PREMA SVOJIM POTREBAMA	P44
ZAŠTO SOMFY?	P46
POJMOVNIK	P48



# „Tako vedro, Tako Somfy!“

**Zašto?** Zato što uz pomoć Somfy Home Motion\* možete udahnuti život svim prostorima vašeg doma koji se otvaraju.

**Što je korisno za mene?** S Home Motion vaš dom postaje sigurniji i omogućava više privatnosti. Imat ćete više životnog prostora i manju potrošnju energije.

**Na primjer?** Jednim pritiskom na dugme možete otvoriti sve rolete. Zatvorite garažna vrata iz automobila, prilagodite svoje žaluzine iz fotelje i iskoristite prednosti sunčeve svjetlosti u dvorištu iz svoje fotelje.

**Zaključak?** Home Motion čini vaš život jednostavnijim

\* Home Motion: Pokretanje i otvaranje u vašem domu pomoću Somfy motora, daljinskih upravljača i automatskih uređaja koji omogućavaju jednostavniji, sigurniji i ugodniji život.... uz uštedu energije.



SOMFY HOME MOTION

# Više sigurnosti

Uz Home Motion, možete uživati u svim prednostima najveće razine sigurnosti i bez ikakvih problema. Automatskim otvaranjem i zatvaranjem dvorišnih vrata, garažnih vrata i rolet, Somfy sustavi omogućavaju jednostavan pristup vašem domu kao i savršenu sigurnost.

Sa Somfy Home Motion možete:

- **zatvoriti sve prilaze** pritiskom na jedno dugme na vašem daljinskom upravljaču. Toliko je jednostavno da to možete učiniti i kada izlazite samo na nekoliko minuta.
- **rolete se mogu automatski zatvarati i otvarati** kada želite ostaviti dojam kao da ste kod kuće.
- **dvorišna vrata / ili garažna vrata možete otvarati** bez izlaska iz automobila.



**Čak i kada me nema čini se kao da je netko kod kuće!**



*Često sam poslovno odsutan po nekoliko dana. Tako da, prije nego napustim dom, sve zatvorim jednim pritiskom na dugme: pritisnem dugme "home" na mom daljinskom upravljaču i dobijem potvrdu da je sve ispravno zatvoreno.*



*Prije nego napustim dom, pritisnem dugme za program "presence simulation". Dok sam odsutan sat pokreće rolete... i svi koji prolaze ulicom misle da sam još uvijek tamo iako sam na sastanku udaljenom tisućama kilometara.*



*Da bi se činilo još više realistično, rolete se iz dana u dan pokreću u različita vremena, ovisno o tome koji sam program odabrao.*



### **Dodatna sigurnost iz Somfy-ja**

- Prilikom prijenosa putem radijskog daljinskog upravljača (Somfy® Radio Technology) naredbe su zaštićene kodom. Svaki put kada pritisnete dugme daljinskog upravljača izmjenjuje se njegovih 16 milijuna različitih kodova. Prema tome, zlouporaba je gotovo nemoguća!
- Program "presence simulation" omogućava pokretanje rolet u različita vremena kako bi ova simulacija bila što više realistična.
- Kod nekih daljinskih upravljača (Keytis, na primjer) možete unijeti kod (slično kao kod unošenja PIN koda mobilnog telefona): sigurniji ste ako izgubite vaš daljinski upravljač. Također, možete zaključati tipkovnicu tako da ne dođe do slučajnog pritiska na dugme.
- Novi radijski upravljački sustav (io-home-control®) obavještava vas što se događa i potvrđuje ispravnost radnje zahvaljujući sustavu za obavješćivanje. Možete biti sigurni da su rolete dobro zatvorene iako ih ne možete vidjeti.



Keytis 4 Home io

# Više privatnosti

Unutarnje ili vanjske žaluzine, zastori, sjenila s naborima, roletama... više različitih vrsta sjenila i zavjesa postaju sve važniji u svijetu unutarnjeg uređenja. Izrađene su u skladu sa zahtjevima modernog dizajna i zahvaljujući Somfy automatskim sustavima mogu imati glavnu ulogu što se tiče udobnosti i privatnosti vašeg doma u svakoj prostoriji u bilo koje doba dana ili noći.

Sa Somfy Home Motion možete:

- **izmijeniti poziciju sjenila i zavjesa** radi postizanja najbolje moguće vizualne udobnosti bez obzira što radite: gledate televiziju, čitate, drijemate, radite na ekranu računala....
- **možete prilagođavati količinu dnevne svjetlosti na bezbroj načina**, i tako stvoriti atmosferu koja će biti prilagođena vašem raspoloženju ili vašim trenutnim potrebama.
- **možete spriječiti poglede ljudi**.
- **možete zaštititi namještaj, umjetnička djela, biljke i sve vrste predmeta koji se nalaze na sunčevoj svjetlosti** uporabom različitih mogućnosti programiranja: prilagodbom nagiba žaluzina, pomicanjem roleti na srednju poziciju i sl.
- **s istim daljinskim upravljačem možete upravljati različitom opremom** (sjenila, zavjese, rolete, pa čak i ekranom kućnog kina).

**Bez obzira gdje sam, kod kuće ili na radnom mjestu, moja dnevna soba se može prilagoditi uvjetima dnevne svjetlosti**



**Za zaštitu namještaja**, srećom postoje motorizirane trakaste zavjese! U mojoj dnevnoj sobi koja je okrenuta prema jugu sunce pokreće rolete i spušta ih kod vrlo sunčanih dana. To je stvarno praktično kada nisam kod kuće!



**Kada radim na svom računalu**, a sunce se reflektira na ekranu imam mogućnost prilagoditi nagib lamela žaluzina sa svojim daljinskim upravljačem koji je vrlo precizan. Tako mogu imati dovoljno svjetlosti, a da mi se oči ne umaraju.



**Kako bi spriječio poglede ljudi** automatski mogu vratiti rolete na svoju omiljenu poziciju pritiskom na dugme "my" na daljinskom upravljaču.



## Somfy - dodatna privatnost

- Svjetlost možete prilagoditi filtriranjem kroz žaluzine pomoću daljinskog upravljača (Telis Modulis RTS), namijenjenog za vrlo precizne prilagodbe nagiba.
- Možete programirati "scenarios" (pomoću daljinskog upravljača Impresario Chronis RTS) koji automatski prilagođava rolete na takav način da uvijek možete imati dovoljnu količinu prirodne svjetlosti bez obzira što trenutno radite.
- Samo jednim pritiskom na dugme možete postaviti rolete u vašoj spavaćoj sobi u nagnutu poziciju pritiskom na dugme "my" ... i lagano ćete se probuditi.



Telis Modulis  
Soliris RTS

SOMFY HOME MOTION

# Više životnog prostora

Vaš balkon, dvorište koje gleda na vaš vrt ili vaša terasa mogu postati mjesta gdje ćete boraviti tijekom cijele godine. Somfy motori i automatski sustavi pretvaraju ih u prave prostorije u kojima možete uživati zajedno sa svojom obitelji ili prijateljima.

Sa Somfy Home Motion:

- **vaša se tenda po izlasku sunca automatski spušta**, tako da vaše dvorište uvijek ima idealnu količinu sunca i topline. Tenda se podiže kada počne puhati vjetar ili počne padati kiša kako bi se zaštitilo platno, čak i kada ste odsutni.
- **možete automatski prilagođavati temperaturu vaše terase** programiranjem otvaranja i zatvaranja solarnih sjenila i roletti koje služe kao zaštita.
- **možete uživati u vašem dvorištu tijekom cijele godine**, pomoću samo jednog daljinskog upravljača i osvjetljenja u vrtu, pa čak i sustavom grijanja koje je integrirano u namotajnu cijev tende.
- **vaša tenda će duže trajati**, budući da motor omogućava povlačenje i izvlačenje platna bez poteškoća.

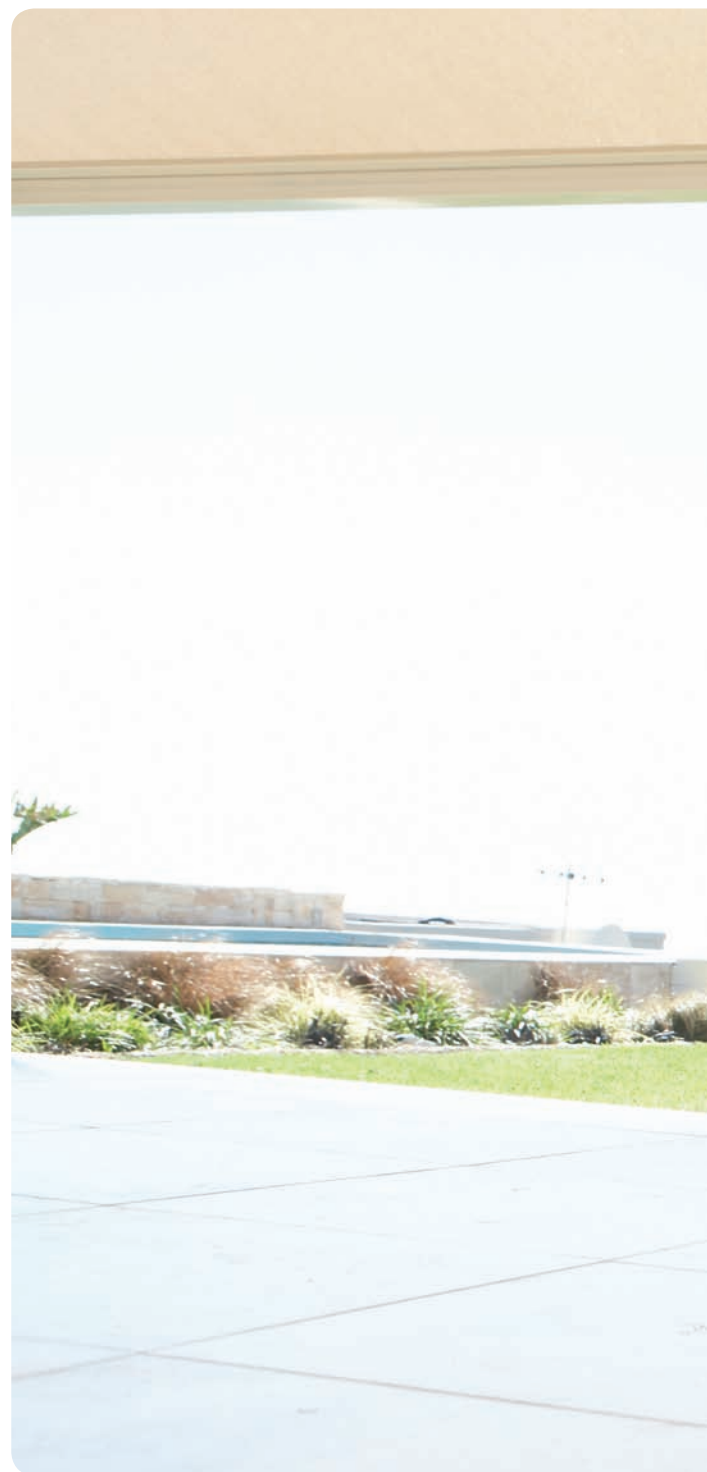

## Moje Somfy dvorište – užitek bez obzira na godišnje doba



**Ljeti**, kada je sunčano, zahvaljujući senzoru, tenda se izvlači automatski. Bez obzira na vremenske prilike uvjeti u mom dvorištu će uvijek biti savršeni!



**Noću**, pritiskom na daljinski upravljač uključit će se svjetla u dvorištu. Čak i kada su dani kraći još uvijek možemo uživati u dugim večerima izvan kuće...



**U proljeće i jesen**, kada je već pomalo prohladno, mogu uključiti sustav za grijanje koji je ugrađen u tendu.. i možemo večerati u udobnoj atmosferi!





## Dodatni životni prostor iz Somfy-ja

- Možete upravljati vašom dvorišnom tendom pomoću Sunis WireFree™ RTS senzora – prvim 100% samostalnim, bežičnim senzorom za sunce, bez uporabe baterija. Možete ga postaviti bilo gdje na fasadi vaše kuće i prilagoditi ga sunčevoj svjetlosti.
- Upravljanje tendom u optimalnim uvjetima možete kontrolirati pomoću Orea RTS motora – motori koji su posebno namijenjeni za kazetne tende i Eolis RTS senzore vjetra.
- S istim daljinskim upravljačem možete upravljati osvjetljenjem i sustavima grijanja koji su ugrađeni pod tendu.
- Kako zimi i ljeti, senzori preuzimaju upravljanje temperaturom na vašoj terasi.

Eolis 3D RTS



Sunis RTS

SOMFY HOME MOTION

# Više životnog prostora

Danas, automatizirano otvaranje znači da možete živjeti u domu koji je uvijek pod istom temperaturom i koji uvažava okoliš! Smanjivanjem izmjene topline između unutarnje i vanjske temperature, zaštita od sunca i automatizirane rolete omogućavaju jednostavno održavanje savršene udobnosti uz očuvanje sve više energije. Odlično za ekologiju... odlično i za vas!

Sa Somfy Home Motion:

- **možete programirati rolete, sjenila i zavjese u vašem domu ili na terasi**, tako da se podižu i spuštaju u skladu s vremenskim promjenama.
- **možete zaštititi vaš dom i vašu terasu ljeti od valova vrućine i zimi od oštre hladnoće.**
- **automatski sustav znači da možete sačuvati novac uštedom energije** potrebne za grijanje i klima uređaje\*.

**\* uštedite do 28% na klima uređajima i do 10% na grijanju**

*U skladu sa ESSO (European Solar Shading Organization) iz Brisela.*

## Kako zimi i ljeti, moje rolete mi omogućavaju uštedu energije



**Po zimi u 05:00 sati poslijepodne**, moje rolete su programirane za automatsko spuštanje na kraju dana radi zaštite od hladnoće. Kao rezultat, račun za grijanje će biti manji.



**Po ljeti**, rolete se automatski spuštaju u deset sati ujutro kada već postaje jako toplo radi održavanja svježine u kući. Vaš sustav za klima uređaj će koristiti manje energije!





## Dodatna ušteda energije iz Somfy-ja

- Ljeti, kada su svi prozori otvoreni sve što morate učiniti je da pritisnete dugme «my» za rolete koje će se tada vratiti na poziciju s otvorenim letvicama. Tako možete rashladiti kuću stvaranjem prirodne ventilacije.
- Funkciju za sumrak programirate samo jednom, i vaše će se rolete spustiti automatski, svaku večer.
- Za veću udobnost na terasi upravljanje zaštitom od sunca možete dodijeliti senzorima, i ljeti i zimi.

# Somfy home motion: tako posebno i tako jednostavno

Somfy koristi motore, upravljačke jedinice i automatske sustave da bi svi prostori s otvaranjima bili u harmoniji s vašim načinom života.

## Najprije motori...



Cijevni motor



Motorizirana poluga za pokretna dvorišna vrata

Dostupan je **vrlo široki raspon Somfy motora**, za novogradnje ili preinaku. Svaki je posebno projektiran za opremu kojom upravlja. Na primjer:

- motor za tende kreće se bez zastoja tako da ne dođe do oštećenja platna,
- motor za rolete se automatski zaustavlja ukoliko naiđe na prepreku ili ukoliko je smrznut,
- motor za dvorišna vrata može zadržavati vrata zatvorenim ukoliko netko pokuša provaliti,
- motori za unutarnja sjenila posebno su nečujni,
- motorima za zavjese se može upravljati i ručno tako da ne dođe do oštećenja kod povlačenja zavjese,
- motori vanjskih žaluzina mogu se podizati ili spuštati, kao i prilagoditi nagib.

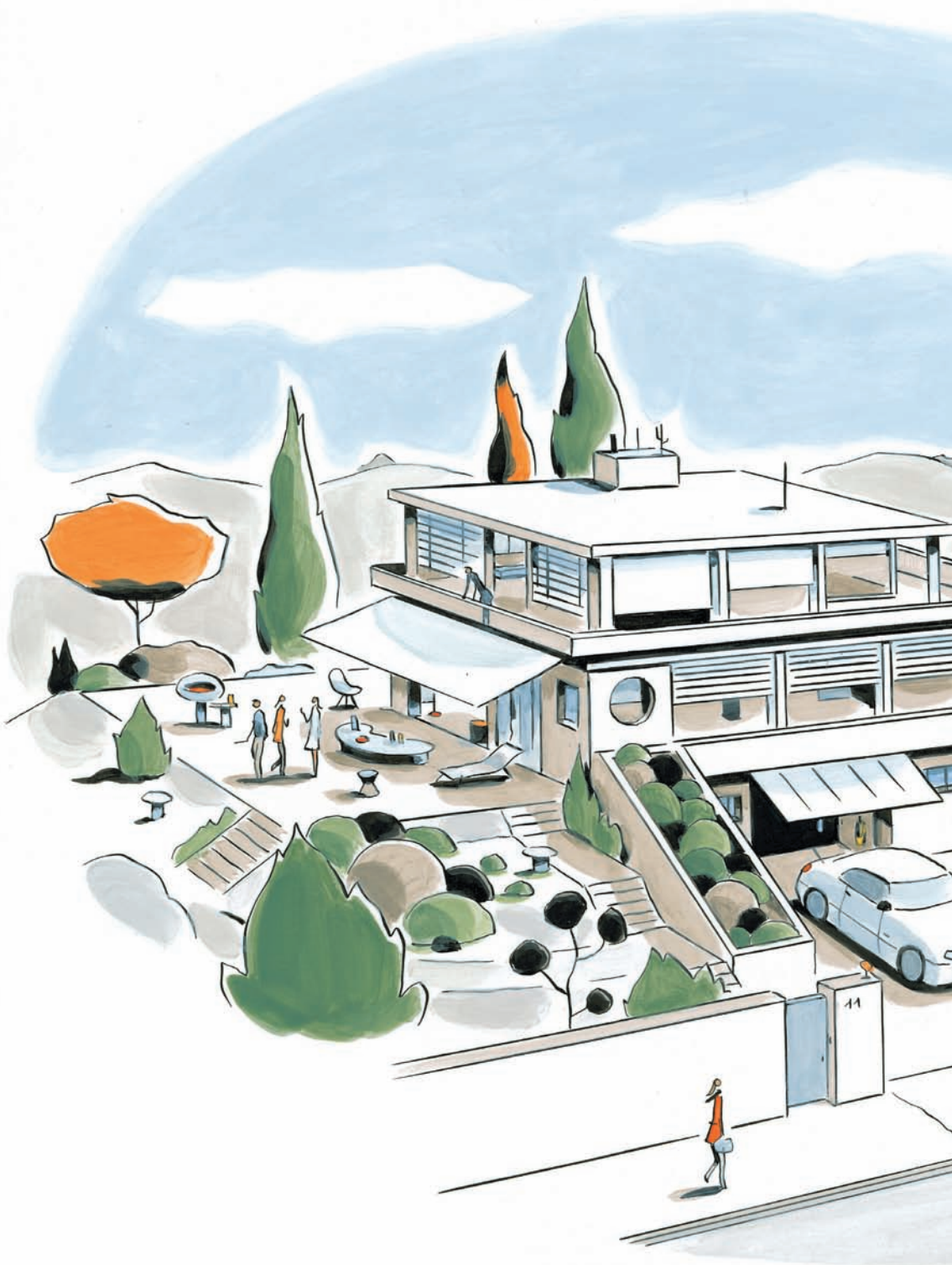



## ... Zatim, upravljački i automatski uređaji

### Upravljanje

Koriste se za upravljanje motorima koji podižu, spuštaju, otvaraju, zatvaraju ili usmjeravaju opremu.

**Možete odlučiti između dvije vrste upravljačkih jedinica:**



- **Upravljačke jedinice za ugradnju na zid.** Obično se nalaze na zidu u blizini opreme kojom se upravlja radijski ili pomoću električnih ožičenja.



- **Jedinice za daljinsko upravljanje.** Što znači da slobodno možete upravljati opremom s udaljenosti, bez obzira gdje se u kući nalazite. Jedinice za daljinsko upravljanje ne koriste ožičenja; naredbe se prenose preko Somfy inteligentne radijske tehnologije.

### Automatski sustavi

Moguće je planirati ili dodijeliti funkcije za otvaranje i zatvaranje u vašem domu

#### Planiranje pomoću funkcija za programiranje



Omogućava automatsko upravljanje opremom; nema potrebe za bilo kakvom vašom intervencijom. Na primjer:

- **Otvoravanje i zatvaranje** rolet u unaprijed određeno vrijeme
- **Automatsko zatvaranje** rolet u sumrak pomoću funkcije "sumrak".



#### Dodjeljivanje senzorima

Somfy senzori omogućavaju inteligentno reagiranje vašeg doma ovisno o klimatskim promjenama: vjetar, sunce, temperatura, kiša...

Na primjer:

- **senzor za vjetar** pokreće vašu tendu na takav način da se povlači i sprječava oštećenje platna;
- **unutarnji senzor za sunce** spušta vaše rolete ili usmjerava nagib trakastih zavjesa kako bi vaš dom ostao rashlađen ljeti, itd.

#### Motoriziran ili automatiziran - u čemu je razlika?

##### MOTORIZIRAN

Dio opreme (rolet, tenda, itd.) je motoriziran kada se koristi motor i upravljačka jedinica.

##### AUTOMATIZIRAN

Dio opreme (rolet, tenda, itd.) je automatiziran kada se koristi s motorom, upravljačkom jedinicom i automatskim uređajem kao što su senzor za sunce, timer, itd.

# Somfy home motion: tehnologije s kojima j

U periodu od 15 godina Somfy je stekao jedinstveno znanje i iskustvo na području radijske tehnologije koja nudi sve prednosti inteligentne tehnologije za preinačene gradnje ili novogradnje.

Radio tehnologija znači da svoj dom možete opremiti postupno. Na primjer, možete automatizirati najprije vaše rolete, i tek kasnije dvorišnu tendu ili garažna vrata. Modernizirajte postojeći sustav ožičenja zamjenom kontrolnih točaka s radijskim jedinicama i uživajte u prednostima centraliziranog daljinskog upravljanja. Bez potrebe za korištenjem ožičenja što znači bržu i jednostavniju ugradnju, još je jedan razlog za odabir rješenja s radijskom tehnologijom (obje jedinice gotovo su izjednačene u cijenama)! Štoviše, radijska tehnologija se prilagođava promjenama u unutarnjem uređenju jer možete dodati ili otkloniti kontrolne točke jednostavno i bez oštećenja na zidovima.



**RTS** S preko 4 000 000 sustava ugrađenih u cijelom svijetu, RTS je danas postao apsolutni uzor za sigurno radijsko upravljanje unutar doma. RTS motore i upravljačke jedinice jednostavno je za koristiti, te su u potpunosti kompatibilne.

**RTS je jednostavan za ugradnju:** nema ožičenja između motora i upravljačke jedinice što predstavlja bržu i jednostavniju ugradnju.

**RTS čini život lakšim:** s rasponom od 200 m i u zoni bez prepreka, 20 m kroz 2 betonska zida; dovoljno je snažan za osiguravanje dovoljne kontrole u svim prostorijama.

**RTS je siguran:** kod je zaštićen od neopreznog rukovanja sa 16 milijuna kombinacija što čini RTS upravljačku jedinicu potpuno sigurnom. Njegova ograničena propusnost znači da nema međudjelovanja drugih sustava: telefona, televizora, wi-fi, Bluetooth, itd.

**RTS se razvija zajedno s vama:** kako se vaše potrebe mijenjaju tako možete dodati nove daljinske i automatizirane sustave ili možete zamijeniti postojeće bez izvršavanja izmjena postojeće instalacije.

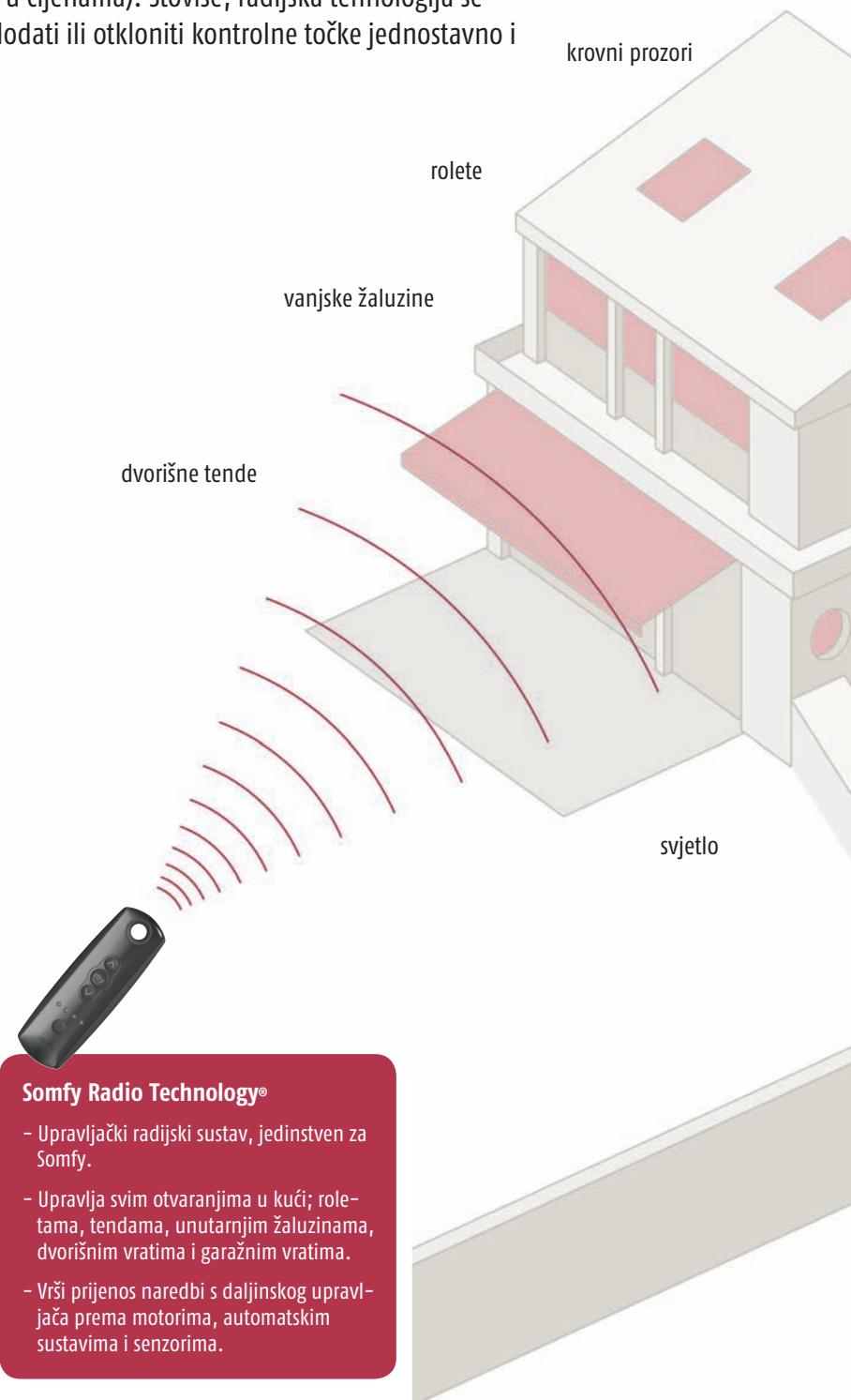

## Somfy Radio Technology®

- Upravljački radijski sustav, jedinstven za Somfy.
- Upravlja svim otvaranjima u kući; roletama, tendama, unutarnjim žaluzinama, dvorišnim vratima i garažnim vratima.
- Vršiti prijenos naredbi s daljinskog upravljača prema motorima, automatskim sustavima i senzorima.

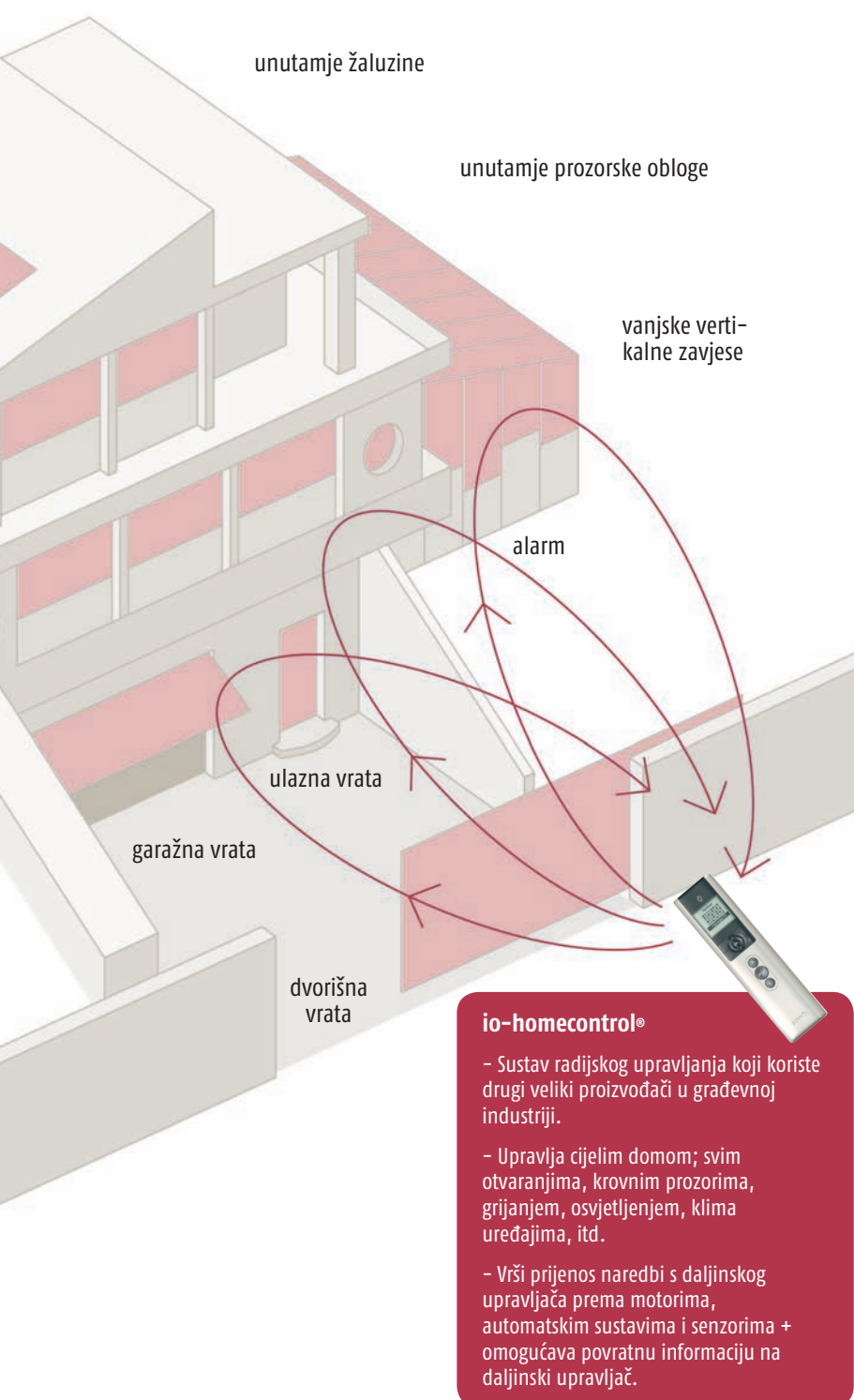

**Wired Technology Tehnologija s ožičenjima** – Za novogradnje, Somfy Wired Technology pripaja se na upravljačku jedinicu na motore preko električnih ožičenja postavljenih u zidu. No, također možete instalaciju s ožičenjima preinačiti u radijski upravljaju instalaciju i uživati u udobnosti bežičnog upravljanja.



**io-homecontrol®** Novi protokol za radijski prijenos, koji poboljšavaju i koriste mnogi proizvođači u građevnoj industriji, **io-homecontrol®** nudi sve prednosti radijske tehnologije, ali iznad svega i novi način raspolaganja udobnošću. Ono osigurava komuniciranje različite opreme u domu i uglavnom se instalacije vrše u novogradnjama.

**io-homecontrol® upravlja cijelim domom:** s jednim daljinskim upravljačem, imate mogućnost kontrole svih otvaranja u vašoj kući: roletama, garažnim vratima, vanjskim i unutarnjim žaluzinama, dvorišnim vratima... ali također i krovnim prozorima, grijanjem, klima uređajima, osvjetljenjem, itd.

**io-homecontrol® vam daje povratnu informaciju.** Po prvi puta, daljinski upravljač prikazuje pokretanje u tijeku i potvrđuje da je naredba uspješno izvršena: ovo je korisno kada želite znati da li se određena roleta zatvorila, a da ne morate provjeravati!

**io-homecontrol® je u potpunosti siguran:** vaše naredbe se prenose preko tri frekvencije, gdje je ona najbolja automatski odabrana.

Njegov zaštićeni kod, jedinstven kod svake ugradnje, omogućava potpunu zaštitu protiv zlouporabe.

Za više informacija provjerite Internet adresu:  
[www.iohomecontrol.com](http://www.iohomecontrol.com)

# Somfy Home Motion: Vi i vaši projekti

## Bez obzira o kakvom se projektu radi....

Kuća koja se renovira, novi stan, terasa ili dvorište koje se treba graditi, jednostavne postojeće rolete ili garažna vrata koja treba priključiti... bez obzira što vaš projekt obuhvaća, Somfy automatski sustavi nude vam rješenje koja će biti u potpunom skladu s vašim zahtjevima.

## odaberite prednosti Somfy Home Motion...

Zahvaljujući Somfy "inteligentnoj" tehnologiji, danas su vam dostupne prednosti Home Motion-a; sigurnost, udobnost i ušteda energije. Također ono daje veću vrijednost vašoj kući ili stanu jer se vaš životni stil razvija.





## Somfy savjeti telefonom i putem Interneta...

Bez obzira što želite pitati kontaktirajte Somfy uslugu za potrošače. Također, možete posjetiti našu Internet stranicu [www.somfy.com.hr](http://www.somfy.com.hr) gdje možete pronaći:

- jasne i jednostavne informacije o Home Motion-u,
- savjete za pomoć pri pripremi projekta,
- detalje o tome kako odmah stupiti u kontakt sa Somfy stručnjakom



## mreža stručnjaka za ugradnju

Somfy stručnjaci su neovisni stručnjaci za ugradnju koje je Somfy odabrao i osposobio. To su Home Motion stručnjaci. Ugovor o kvaliteti dokaz je njihove predanosti kroz projektiranje, izvršavanje i uvid u vaš projekt, sve do uspješnog završetka.

EXPERT

somfy®

### 10 TOČAKA UGOVORA O KVALITETI:

- tim stručnjaka
- lokalna usluga
- projektna studija i personalizirani savjeti
- točni rokovi
- detaljna, besplatna procjena bez obveze na kupnju
- potpuno sigurna ugradnja
- sistematično puštanje u pogon i pojašnjenja
- produljen period garancije
- učinkovita usluga nakon prodaje
- osiguranje kvalitete od strane poznatih međunarodnih stručnjaka za kućnu automatizaciju.



# Sve o prozorskim sjenilima... unutarnja i vanjska...

## SAŽETAK

ROLETE > MOTORI	P 18
VANJSKE ŽALUZINE > MOTORI	P 20
VANJSKE VERTIKALNE ZAVJESE > MOTORI	P 21
UNUTARNJE PROZORSKE OBLOGE > MOTORI	P 22
UPRAVLJANJE I DALJINSKI UPRAVLJAČI	P 24
AUTOMATSKI SUSTAVI	P 26





### PREDNOSTI MOTORIZIRANIH ROLETA

#### **Sve zatvorite s jednim pritiskom**

Umjesto provjere svakog prozora jednostavno pritisnite dugme na daljinskom upravljaču. Sve rolete se zatvaraju istovremeno i više nećete oklijevati pri njihovom zatvaranju čak i ako izlazite samo na nekoliko minuta. U svom domu osjećat ćete se još sigurnije.

#### **Stvaranje dojma kao da je netko kod kuće**

Ako planirate biti odsutni neko duže vrijeme programirajte vaše rolete tako da se pokreću kao da ste prisutni. Možete ih čak prilagoditi da se pokreću u različita vremena svakim danom.

#### **Ušteda energije**

Tijekom zime, u sumrak, vaše rolete se zatvaraju automatski i pomažu pri izolaciji prozora. Na ovaj način možete uštedjeti i do 10% na računima za grijanje. Tijekom ljeta, rolete se spuštaju na sunčanoj strani kuće, održavaju pro hladnost unutar kuće i štite namještaj od sunčevih zraka.

#### **Zaštita instalacija**

Prepreka? Motor se odmah zaustavlja kako bi zaštitio rolete. Čak i kada su rolete zatvorene i smrznute, motor se neće oštetiti. Motor radi bez poteškoća tijekom cijele godine, pa će na taj način vaše rolete duže trajati.



## Različite vrste roleta

Postoje tri različite vrste roleta:



### vrsta s tunel kutijom za novo-gradnje

roleta je postavljena u prirodnom položaju i uredno, jer je kutija u potpunosti skrivena u zidu.

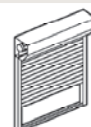

### renovacijske rolete

rolete se postavljaju na stražnju stranu vanjskog okvira prozora te se stapaju s vašom fasadom uz mnoštvo različitih boja.



### kombinirane rolete

prozor i roleta se grupiraju zajedno u jedan blok.

Roleta imaju različite veličine letvica koje mogu biti od PVC-a ili od aluminija, ovisno o vašoj želji, klimatskim uvjetima, arhitekturi, itd.

Izbor letvica iznimno je važan za:

- mehaničku otpornost na pritisak,
- zaštitu od provale,
- toplinsku i zvučnu izolaciju.

Roleta možete postaviti i s vijcima za još bolju zaštitu od provale.

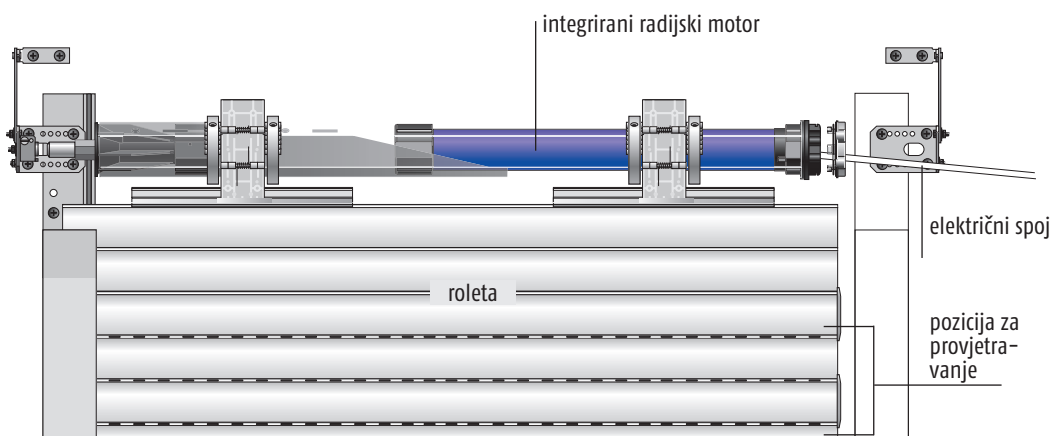

## Ugradnja i uporaba Somfy motora

Kompatibilan sa svim vrstama roleta, novima ili starima, Somfy motori integrirani su u cijev iz koje se roleta podiže i spušta.

Spojeni su električnim izvorom napajanja.

Mogu se pokretati preko zidne upravljačke jedinice s ožičenjima, preko daljinskog upravljača ili automatskog sustava.

Opremljen je termičkim prekidačem koji u slučaju pregrijavanja prekida dovod napajanja kao i mogućnost automatskog gašenja za sve kretnje (podizanje ili spuštanje) ukoliko dođe do zamrzavanja letvica.

## SOMFY MOTORI ZA ROLETE

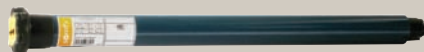

### Oximo RTS

- Integrirani radijski motor.
- Namijenjen za sve vrste roleta.
- Automatski održava postavke za najvišu razinu i najnižu razinu roleta, tako da su uvijek u potpunosti otvorene i savršeno zatvorene.

- Prilikom spuštanja ukoliko naiđe na prepreku roleta se zaustavlja i automatski podiže što služi za zaštitu od oštećenja rolete.
- Omogućava odabir memorirane pozicije pritiskom na dugme «my».
- Moguć odabir između motora s ožičenjima (Wired Technology) ili radijski (kompatibilan s RTS i io-homecontrol@).



### Altus 50 RTS

- Univerzalni integrirani radijski motor.
- Omogućava odabir memorirane pozicije pritiskom na dugme «my».



## Različite vrste vanjskih žaluzina

2 vrste odabira:

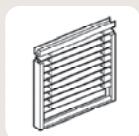

one koje se podižu skupljanjem lamela (kao i kod standardnih žaluzina)

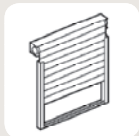

one koje funkcioniraju kao i rolete, namotavanjem oko osovine.

Lamele se obično rade od aluminija i mogu biti ravne ili konveksne, široke ili uske.

Vanjske žaluzine naročito pridonose izgledu modernih fasada.

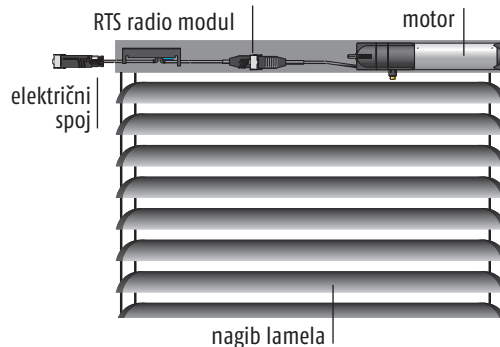

## Ugradnja i uporaba Somfy motora

Somfy motor i RTS modul montirani su u kutiji.

Njima se upravlja daljinskim upravljačem koji omogućava preciznu prilagodbu lamela ili pomoću senzora za sunce koji će ih automatski uključiti kada je sunčano i / ili pomoću senzora za vjetar koji će ih podignuti ako je jako vjetrovito.

## PREDNOSTI VANJSKIH ŽALUZINA

### Igra svjetlosti

Umjesto neuglednih ručki koje su nespretne za rukovanje sve što vam je potrebno je da pritisnete dugme za podizanje ili spužtanje vaših žaluzina. S kotačićem na daljinskom upravljaču precizno možete prilagoditi nagib lamela kako bi propustile upravo odgovarajuću količinu dnevnog svjetla.

Rezultat: vaše žaluzine stvarno koristite kako bi prilagodili danju svjetlost za što bolju vizualnu udobnost i zaštitu vaše privatnosti.

### Zadržavanje svježine

Vaše električne žaluzine mogu se programirati tako da automatski reagiraju na sunčevu svjetlost. Tijekom ljeta, lamele se same postavljaju u određeni nagib kako bi od vrućina zaštitile unutrašnjost kuće.

### Održavanje urednosti doma

Motorizacija koja je precizna i funkcionira bez zastoja štiti vaše žaluzine. Fasada na vašoj kući izgledat će bolje – i duže će trajati!

## SOMFY MOTOR ZA VANJSKE ŽALUZINE:



### Orienta

- Polagano podiže ili spušta žaluzine do 25 m2.
- Omogućava prilagodbu lamela.
- Omogućava programiranje omiljene pozicije lamela, pod nazivom «my».



## PREDNOSTI MOTORIZIRANIH VANJSKIH VERTIKALNIH ZAVJESA

### Rad bez kretanja

Bez zakretanja neuglednih ručki!  
Jednostavno pritiskom na dugme daljinskog upravljača vaše će se vertikalne zavjese podići ili spustiti kako želite.

### Zaštite svoj interijer

Kada je sunčano, senzor za sunce automatski spušta vaše vertikalne zavjese, pa čak i kada niste prisutni. Vaš namještaj i biljke su zaštićene.

### Vjetar? Nema problema!

Vaša motorizirana vertikalna zavjesa štiti vas od sunca čak i u slučaju vjetrovitog vremena. Platno će uvijek biti dovoljno zategnuto i neće se oštetiti: bolje za izgled vaših zavjesa, bolje za vaš mir.

## Različite vrste vanjskih vertikalnih zavjesa

3 vrste odabira:



**vertikalne zavjese**, koje se mogu sakriti tako da se diskretno uklapaju u fasadu.



**vertikalne zavjese s kutijom** osiguravaju optimalnu zaštitu platna pomoću kutije.



**zavjese otporne na vjetar** omogućavaju da uživate u zaštiti od sunca čak i kod vjetrovitog vremena, dok je platno savršeno zategnuto.

Izbor platna je važan budući da utječe na način na koji se vrši prijenos topline, kako se reflektira ili apsorbira.

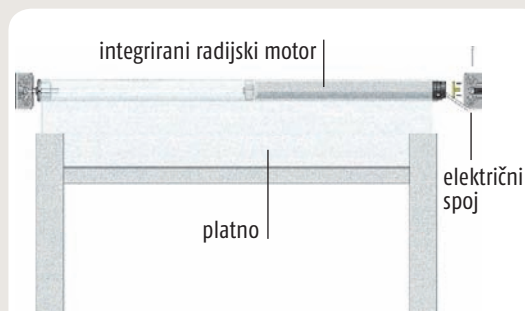

## Ugradnja i uporaba Somfy motora

Somfy motori za vanjske vertikalne zavjese su u cjevastom obliku. Diskretno se postavljaju u cijev oko koje se namotava platno.

Moraju biti pripojene na dovod električne energije.

Mogu se pokretati pomoću zidnog uređaja, upravljačke jedinice s ožičenjima, daljinskim upravljačem ili vremenskim senzorima.

## SOMFY MOTOR ZA VANJSKE VERTIKALNE ZAVJESE

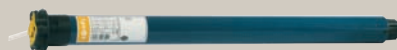

### Altea RTS

- Integrirani radijski motor posebno namijenjen za određene vrste vertikalnih zavjesa, zavjese otporne na vjetar kako bi se osiguralo da je platno uvijek dobro zategnuto.
- Moguć odabir «my» memorirane pozicije.

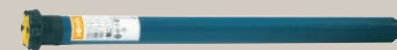

### Altus 50 RTS

- Integrirani motor na radijsko upravljanje, motor s velikim brzinama koji se koristi za upravljanje vertikalnim zavjesama.
- Moguć odabir «my» memorirane pozicije.
- Dostupan i s ožičenjima (Wired Technology)



### Altus 40 RTS

- Integrirani radijski motor pogodan za manje kutije za diskretno uklapanje u fasadu.
- Moguć odabir «my» memorirane pozicije.



### PREDNOSTI UNUTARNJIH MOTORIZIRANIH SJENILA

#### Život čini jednostavnijim

Pritiskom na daljinski upravljač i vaša sjenila će se podignuti ili spustiti, čak i kada su teški ili ih ne možete doseći. Još i bolje, možete upravljati svojim projekcijskim platnom u isto vrijeme bez dizanja s dvosjeda. Jednim pritiskom na dugme vaša sjenila će se odmah podići ili spustiti!

#### Uživajte u boljem izgledu doma

Bez neuglednih vrpci ili konopa (što može predstavljati opasnost za djecu), vaši će prozori i dekor biti u svojem najboljem izdanju. Budući da vaše zavjese savršeno funkcioniraju trajat će duže i zadržati svoj estetski dojam.

#### Automatski zaštitite svoj namještaj od sunca

Vaše zavjese automatski reagiraju na sunčevu svjetlost kako bi zaštitile vaš namještaj od štetnog utjecaja sunca.



### GLEDAJTE FILMOVE KAO DA STE U KINU

#### S vašeg dvosjeda

Nema više trčanja! Povucite svoje platno, spustite sjenila, isključite svjetlo i eliminirajte odsjaj na ekranu bez ustajanja s dvosjeda. Sami odlučite koliko svjetlosti vam je potrebno za gledanje filma i stvorite idealni ambijent.

#### Samo jedna jedinica za daljinsko upravljanje

Cijeli sustav možete kontrolirati sa samo jednim daljinskim upravljačem.

Samo nekoliko pritisaka i zavjese, sjenila i zastori će se zatvoriti, a projektorsko platno će se spustiti bez ikakvog zvuka. Neka predstava počne!



## Različite vrste unutarnjih prozorskih sjenila

5 vrsta odabira:



**žaluzine**, izrađene od drva ili aluminija s vodoravnim lamelama koje se mogu usmjeravati prema količini svjetlosti.



**rafole** imaju šire vodoravne nabore od tkanine koji se prilikom podizanja smještaju jedan iznad drugog.

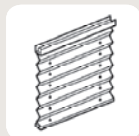

**plise**, izrađen od finog platna, naborani kao harmonika.

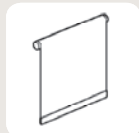

**rolo** (dekorativna tkanina) ili platno (metalizirani tekstil ili pleksiglas) jednostavan pokrov od tkanine koji se namotava oko cijevi.



**zavjese**, izrađene od tkanine koje se mogu postaviti s centralnim ili bočnim otvaranjem.

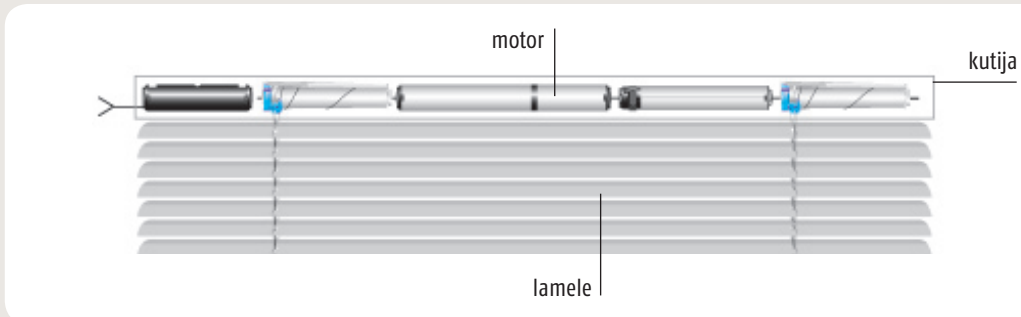

## Ugradnja i uporaba Somfy motora

Kako su unutarnja prozorska sjenila izrađena po mjeri, odluka o njihovom priključivanju na napajanje mora biti donesena tijekom kupnje. Somfy nudi motore za veliku većinu. Za unutarnje, motor se postavlja unutar metalnog kućišta na gornjem dijelu zavjese. Jednom kada je zavjesa postavljena, motor se ne može vidjeti s vanjske strane što upotpunjuje savršenu konačnu obradu.

Da bi bio u funkciji motor se mora pripojiti na dovod električne energije, osim kada se radi o najnovijoj generaciji kojom se upravlja pomoću baterija.

### Novi razvoj za napajanje unutarnjih prozorskih sjenila!

#### Sonesse®

Somfy inovacija: nova paleta motora bez buke.

Zato jer je tišina iznimno važna za udobnost unutar doma.

#### WireFree™

Ekskluzivni patent iz Somfy-ja: nova paleta potpuno bežičnih motora na upravljanje s baterijama (+2 godine). **Automatizirana sjenila i zavjese promijenit će vam život!**

## SOMFY MOTORI ZA UNUTARNJA PROZORSKA SJENILA

 Motori za zavjese	 Motori za rolete	 Motori za žaluzine	 Motori za sjenila od tkanine
<p><b>Glystro®</b></p> <ul style="list-style-type: none"> <li>- Motor za zavjese koji otvara centralno ili bočno.</li> <li>- Ručno otvaranje neće oštetiti pogonski sustav.</li> <li>- I kod RTS-a, Wired Technology i Intelligent Wired Technology: infracrvene zrake kompatibilne s audio/video uređajima.</li> </ul>	<p><b>Altus 40 RTS</b></p> <ul style="list-style-type: none"> <li>- Integrirani radijski motor. Kompaktan, posebno pogodan za manje rolete.</li> </ul> <p><b>Sonesse® 30 RTS</b></p> <ul style="list-style-type: none"> <li>- Najtiši integrirani radijski motor.</li> </ul> <p><b>Sonesse® 50 RTS</b></p> <ul style="list-style-type: none"> <li>- Najtiši integrirani radijski motor.</li> <li>- Dostupan i s Wired Technology i Intelligent Wired Technology: infracrvene zrake kompatibilne s audio/video uređajima.</li> </ul> <p><b>Roll Up WireFree™ RTS</b></p> <ul style="list-style-type: none"> <li>- 100% bežični motor za rolo sjenila.</li> <li>- Upravljanje baterijom: bez ožičenja.</li> <li>- Dostupno i s tehnologijom s infracrvenim zrakama.</li> </ul>	<p><b>Tilt WireFree™ RTS</b></p> <ul style="list-style-type: none"> <li>- 100% bežični motor za žaluzine</li> <li>- Motor za podešavanje nagiba lamela žaluzina.</li> <li>- Dostupno i s tehnologijom s infracrvenim zrakama.</li> </ul> <p><b>Concept 25</b></p> <ul style="list-style-type: none"> <li>- Motor za podizanje, spuštanje i usmjeravanje lamela žaluzina.</li> <li>- U potpunosti skriven unutar greda.</li> </ul>	<p><b>Cordlift WireFree™ RTS</b></p> <ul style="list-style-type: none"> <li>- 100% bežični motor za "baloon"/rafole sjenila ili plise sjenila / "cellular" sjenila.</li> <li>- Upravljanje pomoću baterija: bez ožičenja.</li> </ul> <p><b>Concept 25</b></p> <ul style="list-style-type: none"> <li>- Lagano podizanje i spuštanje sjenila od tkanina.</li> <li>- U potpunosti skriven unutar greda.</li> </ul>



### Sami odlučite...

Somfy daljinski upravljači vrše prijenos naredbi prema motorima koji su ugrađeni u rolete, tende, zastore ili sjenila i zavjese.

#### Individualno upravljanje



##### Situto RTS zidna upravljačka jedinica

- Idealna za lokalno upravljanje tendom ili roletama.
- Svaka upravljačka jedinica upravlja jednim elementom (tenda ili roleta).
- Jedinica s radijskim upravljanjem se postavlja u blizini okvira prozora i na dohvat ruke.
- Funkcije za podizanje, spuštanje ili zaustavljanje, te «my» memorirane funkcije.
- Dostupno i s ožičenjima ili io-homecontrol®



##### Telis 1 RTS

- Radijski daljinski upravljač za upravljanje elementom opreme s udaljenosti, bez pomicanja s mjesta.
- Funkcije za podizanje, spuštanje ili zaustavljanje, te «my» memorirane funkcije.

#### IDEALNO KOD RENOVIRANJA



##### Nadogradnja vaše postojeće instalacije

Centralis Uno RTS upravljač vrši nadogradnju vašeg sustava od sustava s ožičenjima u RTS sustav.

- Uživajte u udobnosti korištenjem daljinskog upravljača.
- Omogućava uporabu centralizirane funkcije.
- Funkcije za podizanje, spuštanje i zaustavljanje.

## Upravljanje nekoliko elemenata opreme i centralizacija



### Telis 4 RTS

- 5-kanalni radijski daljinski upravljač namijenjen za 5 različitih grupa opreme.
- Možete upravljati roletama ili zastorima u jednoj ili više soba, posebno ili zajedno.
- Funkcije za podizanje, spuštanje i zaustavljanje, te «my» memorirane funkcije.



### Telis 4 Modulis RTS

- prvi daljinski upravljač s kotačićem namijenjen za precizno usmjeravanje lamela unutarnjih i vanjskih žaluzina.
- Istovremeno upravljanje do 4 vanjske žaluzine.
- Funkcije za podizanje, spuštanje i zaustavljanje, te «my» memorirane funkcije.

Dostupan u formi: Telis Modulis Soliris RTS za upravljanje funkcijom za sunce povezanom sa Soliris RTS-om ili Sunis WireFree™ RTS senzorom.

ISKLUČIVO ZA ŽALUZINE

### Telis Composio RTS **SOMFY INOVACIJA**

Za sva otvaranja u kući:

- Upravljanje svim roletama i zastorima u kući pomoću formiranih grupa u skladu s vašim potrebama (po sobama, po katovima, grupama, itd.)
- Dodjeljivanje imena svakoj grupi koju kasnije možete jednostavnije prepoznati prema pozicijama na LCD ekranu.
- Formiranje najviše 20 grupa. Na ovaj način se stvarno možete organizirati!
- Funkcije za podizanje, spuštanje i zaustavljanje, te «my» memorirana funkcija za svako otvaranje i svaku grupu.
- Upravljanje funkcijom za sunce pomoću senzora za sunce.
- Dostupan i u formi io-homecontrol™



### **SOMFY INOVACIJA**

#### Funkcija «my»

Ova funkcija je naročito korisna i isključivo Somfy funkcija!

«my» funkcija omogućava memoriranje omiljenih pozicija za trenutno otvaranje i pristup pritiskom na ovo dugme. Jednostavna je za programiranje ili modifikiranje; čudesna funkcija za još više udobnosti!

Primjer: Možete programirati svoje žaluzine na «my» poziciju za veću udobnost prilikom rada na vašem računalu.

## “Ja i moj Telis Composio”



**I kada odlazim samo na kratko** (na primjer, odlazak po djecu u školu), zatvorim sve rolete u prizemlju jednim pritiskom na dugme, bez pregledavanja po kući: samo pritisnem tipku memorirane grupe “prizemlje”.

**Ukoliko želim zaštititi namještaj i dekor od sunca,** jednostavno zatvorim grupu “jugo-zapad”! U ovoj grupi sam programirao sve rolete i tende koje su izložene popodnevnom suncu!

**Za dobar san, vrlo je jednostavno:** zatvorim sve rolete u prizemlju i na gornjem katu s jednim pritiskom na dugme: tako se zatvara grupa “Noć”.

## Planirajte unaprijed...

Pomoću ovih uređaja možete nadzirati vanjsku i unutarnju zaštitu od sunca s računalnim programom po fasadama.

Jednostavan je, moderan i vrlo komforan za korištenje

### Standardni timeri



#### Animeo compact ekran

- može se kontrolirati preko daljinskog upravljača ili računala
- može se pomicati unutarnja i vanjska zaštita od sunca čak i otvaranje prozora



#### Kompaktna vremenska stanica

- detektiranje sunca u tri dimenzije
- detekcija kiše i vjetra
- automatsko podešavanje točnog vremena i datuma (DCF)
- vanjski i unutarnji senzor za temperaturu

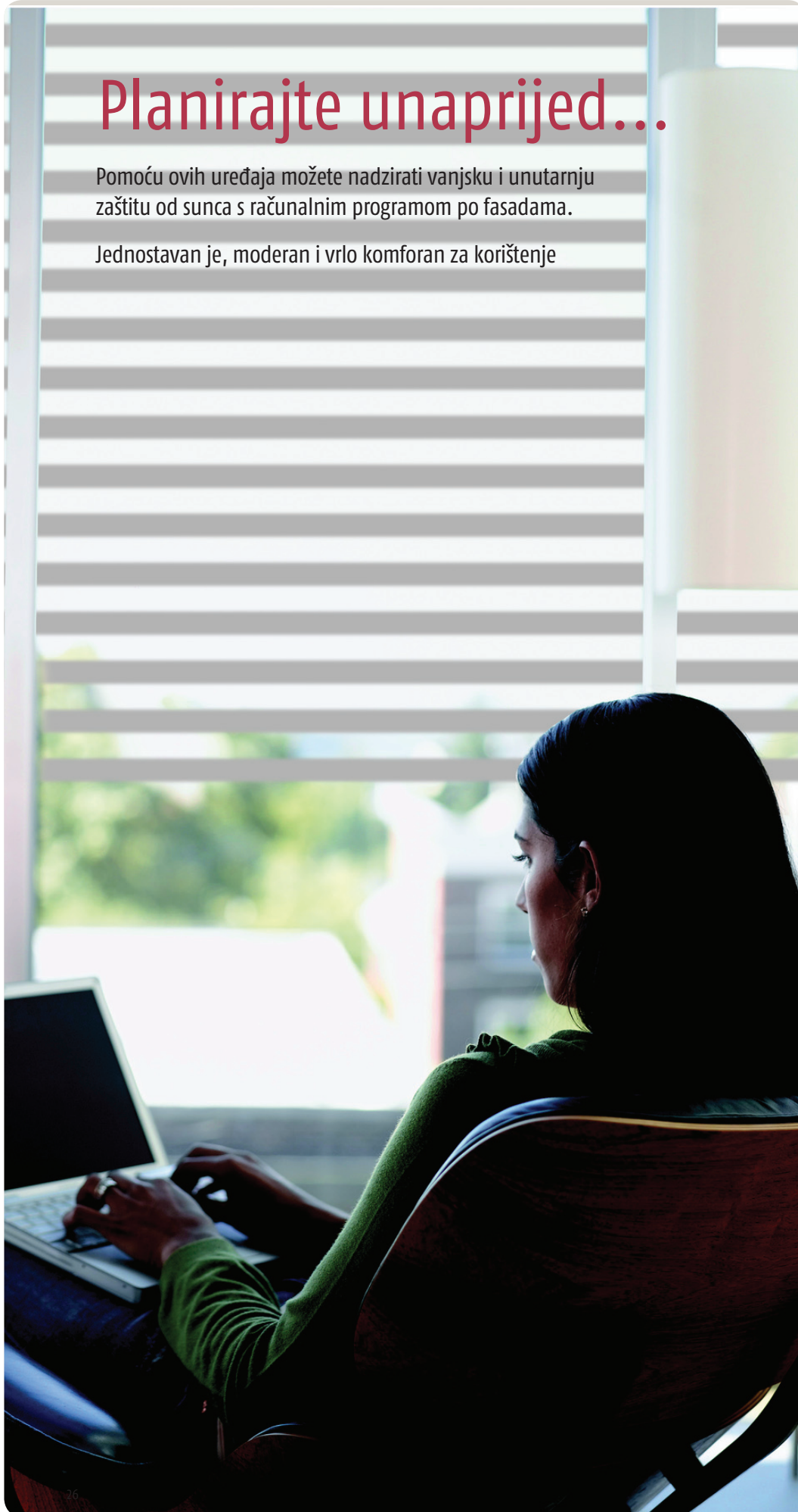

## Nova generacija timera



### Impresario Chronis RTS

SOMFY INOVACIJA

Formirajte, dodijelite nazive vašem omiljenom ugođaju u obliku scenarija i pronađite ih kada vam je to potrebno, ručno ili automatski. Za svaki scenarij, vaše rolete će se podizati ili spuštati, ili će se postaviti u vašu omiljenu «my» poziciju.

- Kapacitet: 16 scenarija
- Možete dodijeliti naziv svakom scenariju.
- Samo jednim pritiskom na dugme, Automatska/Ručna funkcija izvršava programiranje u bilo koje doba.
- Kompatibilan sa senzorom za sunce.
- Dostupan i s io-homecontrol®



## Sami odaberite...



Somfy senzori omogućavaju reagiranje vašeg doma na varijacije u klimatskim uvjetima. Oni potiču otvaranje i zatvaranje radi zaštite vaše opreme, reguliranja unutarnje temperature i uštedu energije, uz zadržavanje vaše udobnosti. Vaša kuća postaje nezavisna.



### Sunis WireFree™ RTS

- Vanjski senzor za sunce koji upravlja fotonaponskim ćelijama - bez ožičenja ili baterija.
- Osjetljivost na sunce može se postaviti u nekoliko sekundi bez uporabe alata.
- Upotrebljava se kod trakastih vertikalnih i horizontalnih zavjesa, žaluzina i rolet



### RTS prijemnik za svjetlo

- pritiskom dugmeta na vašem Telis upravljaču možete spustiti tendu i uključiti svjetlo
- postoje verzije za unutarnju i vanjsku upotrebu za kontrolu svjetala unutar i izvan kuće



### Eolis 3D WireFree™ RTS

- 100% bežičan, samostalni senzor za vjetar
- detekcija smjera vjetrova iz tri smjera
- obavještava vas kada su baterije slabe

## "Ja i moj Impresario Chronis RTS"

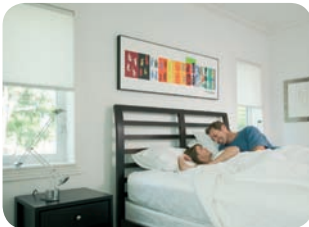

**Za buđenje uz pomoć sunčevog svjetla, a da se djeca ne probude, programirat ću rolete u mojoj spavaćoj sobi dok će one u njihovoj sobi ostati zatvorene.**



**Rolet sam programirao za spuštanje: u sumrak: to poboljšava izolaciju i naš račun za grijanje se smanjio za 10% čak i kada je zima bila prilično hladna!**



**Kada smo na godišnjem odmoru, timer upravlja roletama, unutarnjim žaluzinama i čak tendom i osvjetljenjem u dvorištu, tako da nitko ne povjeruje da smo na godišnjem odmoru tisućama milja daleko!**

### Jedinice za daljinsko upravljanje - ugodan pogled tijekom uporabe

Somfy daljinski upravljači su praktični i ugodnog izgleda. Da bi bili u savršenom skladu s vašim interijerom ili eksterijerom dolaze u nekoliko elegantnih, modernih izvedbi:



Pure

Silver

Lounge

Patio



# Vaše dvorište i terasa

## SAŽETAK

TENDE U DVORIŠTU	P30
TENDE U DVORIŠTU > MOTORI	P32
TENDE U DVORIŠTU > DALJINSKI UPRAVLJAČI	P33
TENDE U DVORIŠTU > AUTOMATSKI SUSTAVI	P33
TERASA > AUTOMATSKI SUSTAVI	P34





### VAŠE DVORIŠTE POSTAJE PROSTOR ZA BORAVAK

U samom središtu vaše kuće vaša terasa je jedno od mjesta gdje se osjećate ugodno. Sami ili u društvu prijatelja ovo je mjesto gdje ćete iskoristiti sve prednosti boravka vani (svježi zrak, sunce, prostor) i boravka unutra (udobnost, zaštita, privatnost). Zahvaljujući Home Motion-u biti ćete zadovoljniji vašim dvorištem. Daljinsko upravljanje, senzori za vrijeme, grijanje, osvjetljenje... tijekom cijele godine, oprema koja funkcionira u skladu s tendom donosi vam više udobnosti.

### Prednosti motoriziranih dvorišnih tendi

#### Bez ustajanja!

Oprostite se od pucanja ručki! Samo pritisnete dugme na vašem daljinskom upravljaču i vaša dvorišna tenda će se povući ili izvući; nema potrebe da se dižete iz svoje fotelje!

#### Zaštita tende

Previše vjetra? Senzor za vrijeme automatski tendu vraća natrag radi zaštite. Na ovaj način platno i mehanizam će trajati dulje.

#### Odaberite hlad ili sunce

Sunce? Senzor za sunce spušta tendu da bi se dvorište i unutrašnjost vaše kuće zaštitila od sunčeve svjetlosti i topline.

#### Uživajte u dodatnom prostoru tijekom cijele godine

Noć? Osvjetlite svoje dvorište. Hladno je? Uključite grijanje montirano ispod tende i sve to s daljinskim upravljačem za tendu.

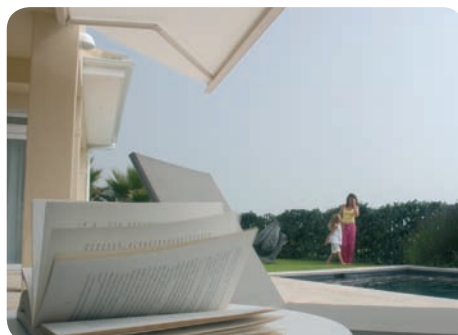



## Različite vrste dvorišnih tendi

4 vrste koje odgovaraju vašem dekoru:



### poluga za namatanje tende

Kada je povučena, tenda je jednostavno zaštićena platnom. Da bi omogućili minimalno oštećenje od nevremena može se postaviti uz fasadu ili ispod nadstrešnice.

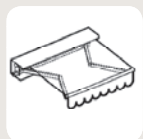

### tenda s djelomičnom kazetom

Optimalna zaštita za platno. Tenda s djelomičnom kazetom je tenda s polugom za namatanje tende i kazetom koja prekriva platno. Tenda se namotava unutar kazete koja je štiti od UV zraka i vlažnosti. Kada se poluga povuče poluga ostaje vani.

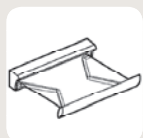

### tenda s potpunom kazetom

Integrirana zaštita tende. Tenda s kazetom je tenda s polugom za namatanje tende sa zaštitnim kućištem. Kada je tenda zatvorena kazeta omogućava potpunu zaštitu platna i poluge tende. Kompaktnije verzije znače da se može u potpunosti integrirati u fasadu.



### tenda s vodilicama

Tenda s vodilicama je tenda koja se pokreće preko svojih vodilica preko staklene fasade (kao što je na terasi) ili fiksnoj strukturi ugrađenoj na terasi. Kada se montira na terasu tenda može efikasno regulirati toplinu i svjetlost.

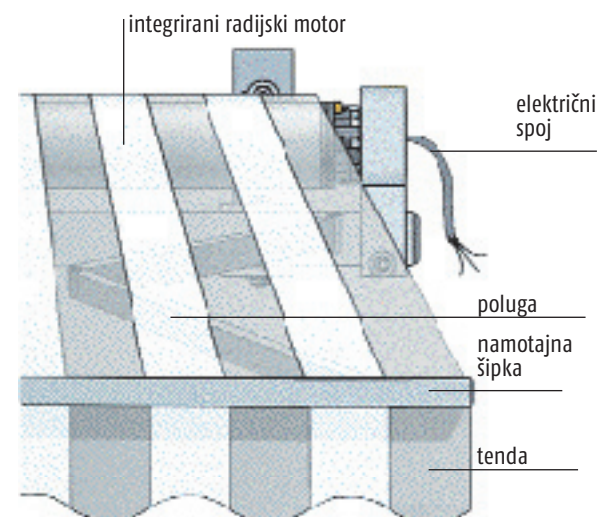

## Ugradnja i uporaba Somfy motora

Somfy nudi rješenja za sve vrste tenda, motorizirane i automatizirane.

Njihov cjevasti oblik znači da ih se može diskretno uklopiti unutar cijevi oko koje se namotava platno.

Za ispravan rad, motor mora biti pripojen na dovod električne energije.

Tendom se može upravljati sa zidnom upravljačkom jedinicom ili daljinskim upravljačem.

Senzori omogućavaju da tenda automatski reagira u skladu s vremenskim prilikama.

## SOMFY MOTORI ZA DVORIŠNE TENDE



### LT CSI RTS

- Integrirani radijski motor za tende s polugom.
- S ručnim upravljanjem u hitnim slučajevima ukoliko dođe do nestanka struje: za vašu smirenost.
- Dostupno i s ožičenjima (Wired Technology)

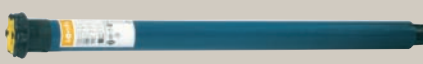

### Altus RTS

- Univerzalni integrirani radijski motor.
- Pogodan za tende s polugom.

## Sami odlučite...

Somfy daljinski upravljači omogućavaju vam upravljanje dvorišnom tendom, osvjetljenjem i grijanjem... pa čak i vrtnim osvjetljenjem.



### S mojim Telis 4 Soliris RTS Patio sve je moguće



**Mogu jesti vani, čak i kada padne mrak.. Sve što trebam je koristiti moj daljinski upravljač za aktiviranje vanjskog osvjetljenja, osvjetljenja tende ili osvjetljenja vrta.**



**Uključivanje grijanja integriranog u namotajnu šipku je jednostavno: pritiskom na dugme možemo uživati u ručku ili večeri izvan kuće, pa čak i kada je prohladno.**



#### Telis RTS Patio: idealan za vanjsku uporabu

Patio daljinske upravljačke jedinice namijenjene su za boravak izvan kuće. Vodootporni i otporni na udare.



#### Telis RTS

- Telis 1 RTS za upravljanje tendom ili grupom tendi.
- Telis 4 RTS za upravljanje do 5 grupa: tende + osvjetljenje, grijanje, rolete, itd.
- Funkcije za podizanje, spužtanje i zaustavljanje i mogućnost «my» pozicije.



#### Telis Soliris RTS

- Iste funkcije kao i Telis 1 RTS.
- Koristi se za upravljanje funkcijama za sunce kod Soliris RTS ili Sunis WireFree™ RTS senzora.
- Funkcije za podizanje, spužtanje i zaustavljanje i mogućnost «my» pozicije.

#### Telis 4 Soliris RTS Patio

Iste funkcije kao i kod Telis 4 RTS

- Koristi se za upravljanje funkcijama za sunce kod Soliris RTS ili Sunis WireFree™ RTS senzora i za upravljanje osvjetljenjem i grijanjem.
- Funkcije za podizanje, spužtanje i zaustavljanje i mogućnost «my» pozicije.



## Sami odaberite...

Ovisno o vremenskim prilikama, vjetru i/ili suncu, svojim tendama upravljajte pomoću senzora.



### Sunis WireFree™ RTS

- Vanjski senzor za sunce koji se napaja sunčevom svjetlosti koja djeluje pomoću foto-naponskih ćelija – bez uporabe baterija ili ožičenja.
- Osjetljivost na sunčevu svjetlost se može postaviti u nekoliko sekundi bez uporabe alata.
- Sveukupno djeluje za: trakaste zavjese, vertikalne i horizontalne, žaluzine i rolete.



### Soliris RTS

- Senzor za vjetar i sunce.
- Upućuje naredbu za podizanje ili spužtanje tende ovisno o suncu, s naglaskom na podizanje tende čim brzina vjetra prijeđe fiksirani prag (od 10 do 50 km/h).



### Eolis 3D WireFree™ RTS

- 100% bežičan, samostalni senzor za vjetar
- detekcija smjera vjetra iz tri smjera
- obavještava vas kada su baterije slabe





### VAŠA TERASA POSTAJE NAJLJEPŠA PROSTORIJA U KUĆI

Vaša terasa nije kao druge prostorije. To je jedino mjesto gdje vaša obitelj može živjeti drugačije u skladu s vašim potrebama ili idejama: možete je koristiti kao prostoriju za rad ili opuštanje, kao sobu za gledanje televizije ili kao prostoriju za zabavu...

Njegova staklena struktura čini prostoriju najotvorenijom prema vanjskom svijetu. Zahvaljujući Somfy Home Motion-u jednostavno je možete pretvoriti u prostor koji je ugodno zaštićen od temperaturnih promjena.

#### Zaštita od sunca na terasi

Različite vrste zaštite od sunca omogućavaju vam da svoju terasu pretvorite u prostoriju u kojoj je boravak ugodan tijekom cijele godine. Solarne žaluzine za krov i prozore mogu se opremiti sa Somfy motorima i upravljačkim jedinicama, za izjednačavanje izlaganja klimatskim promjenama:

- krovne žaluzine
- tende i unutarnje žaluzine ili sjenila, prozorske rolete.

## Automatiziranje vaše terase

Za pomoć, Somfy nudi tri različite vrste opreme koje su namijenjene za osiguravanje veće udobnosti i savršene kontrole osvjetljenje, dok istovremeno omogućava znatnu uštedu energije.



### Regulacija ljetnih vrućina

#### Vaša oprema



Soliris RTS senzor i, ovisno o broju motora, Telis 4 Soliris RTS ili Telis Composio RTS daljinski upravljač.



#### Vaše prednosti

- Možete automatski kontrolirati ljetne vrućine: biljke i namještaj su zaštićeni od sunca. Vaša tenda će dulje trajati jer je zaštićena od vjetra. Daljinsko upravljanje također djeluje bilo gdje u kući.
- Ručno upravljanje se može koristiti prema potrebi.



### Potpuno korištenje vaše terase tijekom cijele godine

#### Vaša oprema



Soliris RTS senzor i Impresario Chronis RTS daljinski upravljač.



#### Vaše prednosti

- Formiranjem različitih "scenarija" štite se od udara topline tijekom ljeta i koristite prednosti sunčevih zraka tijekom zime za zagrijavanje vaše terase; svoju terasu možete preinačiti u skladu s onim čime se trenutno bavite.
- Zahvaljujući timeru, koji automatski pokreće programirane scenarije, možete simulirati prisutnost dok ste odsutni, radi veće sigurnosti. Također, ukoliko ste prisutni, možete zaštititi vaš namještaj, biljke i privatnost.



### Animeo linija

#### Vaša oprema



To je računalno kontrolirana vremenska stanica koja automatski sinhronizira pomicanje sustava zaštite od sunca s promjenama vremena.



#### Vaše prednosti

- kontrolira pomicanje zaštite od sunca prema prije podešenim instrukcijama
- ili u zavisnosti od vremena (sunce, vjetar, kiša i temperatura)

## MOTORI ZA OPREMU NA TERASI

Krovne žaluzine ili solarna sjenila za prozore; za svaku primjenu postoji poseban motor: Jedan za rolete, tendu ili unutarnja prozorska sjenila.



# Dvorišna i garažna vrata

## SAŽETAK

GARAŽNA VRATA

P38

DVORIŠNA VRATA > MOTORI

P40

GARAŽNA I DVORIŠNA VRATA > UPRAVLJANJE I

DALJINSKI UPRAVLJAČI

P42





### **PREDNOSTI MOTORIZIRANIH GARAŽNIH VRATA**

#### **Pristupite svojoj imovini bez izlaska iz automobila**

Pritisnite dugme na daljinskom upravljaču i vaša garažna vrata će se odmah otvoriti. Integrirano osvjjetljenje se uključuje i isključuje automatski.

#### **Zaštitite svoju obitelj i imovinu**

Ukoliko vrata naiđu na prepreku odmah se zaustavljaju i podižu.

Ne može doći do ozljeda.

Vrata se kreću ujednačeno i bez smetnji, a njihova struktura je zaštićena. Kada su garažna vrata zatvorena automatski se zaključavaju i sprječavaju mogućnost provale.

#### **Sigurnost od nestanaka struje**

Sustav za ručno zaključavanje i baterija u hitnim slučajevima znači da možete slobodno dolaziti odlaziti, bez obzira što se događa!





## Različite vrste garažnih vrata

4 vrste garažnih vrata



### nagibna vrata

Vrata se vodoravno podižu prema unutra.



### sekcijna vrata

Nekoliko vodoravnih panela koji se kod otvaranja vrata otvaraju, ispravljaju i postavljaju ispod stropa.



### višeokrilna vrata

Dvoje vrata koja se otvaraju prema van.



### rolo vrata

Vodoravna čelična ili aluminijska rebra koji se namotavaju u kućište s unutrašnje ili vanjske strane.

Izbor materijala je važan budući da određuje čvrstoću i izolaciju vaših garažnih vrata.

Mogu se koristiti sljedeći materijali: čelik s jednostrukim ili dvostrukim materijalima, sačasti PVC, drvo ili aluminij.

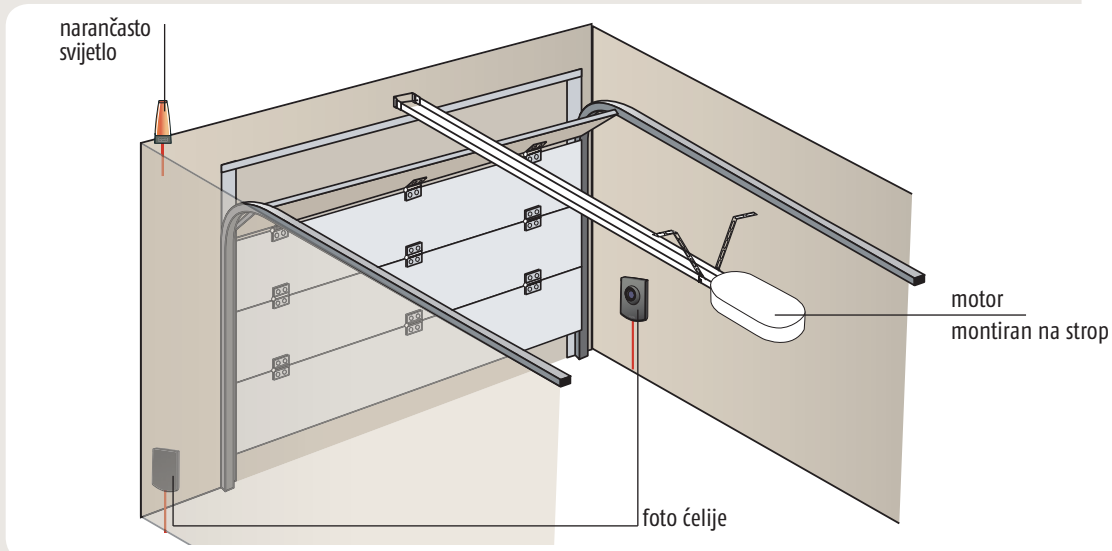

## Ugradnja i uporaba Somfy motora

Somfy nudi 2 vrste motora.

**motori pričvršćeni na strop** za projektirana vrata, višeokrilna vrata i sekcijna vrata.

**motori montirani direktno u cijev**, oko koje se postavljaju roler vrata.

Svi motori imaju električno napajanje i postavljaju se s radijskim prijamačnikom. Motorom se može upravljati pomoću zidne upravljačke jedinice ili daljinskim upravljačem.

### Standardizirane upravljačke jedinice

Bez dodatne opreme, Somfy upravljačke jedinice zadovoljavaju standarde EN60335-2-95, a garažna vrata i EN 60335-2-103 za dvorišna vrata.

## SOMFY MOTORI ZA GARAŽNA VRATA



### Dexxo Pro

- Niz motora koji se montiraju na strop za projektiranje vrata, višeokrilnih vrata i sekcijskih vrata.
- Različite razine napajanja za prilagođavanje točnoj veličini vrata do 15 m<sup>2</sup>.
- Automatsko zaustavljanje u slučaju prepreke i otpor ukoliko dođe do pokušaja nasilnog ulaska.
- Automatsko zatvaranje se može programirati nakon odabranog perioda vremena.
- Upravljanje integriranim ili odvojenim osvjetljenjem neovisno o motoru.
- Dostupno i s io-homecontrol™.



### LT CSI + Axroll RTS

- Pogodno za automatiziranje rolo garažnih vrata bez obzira na veličinu i montažu.
- Automatsko isključivanje u slučaju prepreke.
- Mogućnost programiranja automatskog zatvaranja nakon odabranog perioda vremena.



### PREDNOSTI MOTORIZIRANIH DVORIŠNIH VRATA

#### Otvorite vrata bez parkiranja na cesti

Jednim pritiskom na dugme na daljinskom upravljaču i vaša vrata će se otvoriti u nekoliko sekundi.

Nakon prolaska, automatski se zatvaraju.

#### Dugotrajna sigurnost

Zahvaljujući sustavu za otkrivanje prepreka ne može doći do ozljeda. Jednom kada su se vrata zatvorila zaključavaju se i sprječavaju mogućnost provala. Budući da se kreću ujednačeno dugo i traju.

#### Mislili smo na sve:

##### čak i na nestanak struje

Vaša dvorišna vrata će još uvijek biti funkcionalna pomoću dostupnog ručnog sustava za otključavanje i baterije u hitnim slučajevima.



## Različite vrste dvorišnih vrata

2 vrste vrata:



### višekrilna vrata

dvoje vrata koja se otvaraju prema unutra.



### klizna vrata

vrata koja se kližu bočno na vodilicama.

Mogu se koristiti sljedeći materijali: PVC, metal, drvo ili aluminij.

## Ugradnja i uporaba Somfy motora

Somfy nudi 2 vrste motora:

### motori za višekrilna vrata

Svaka strana vrata pripojena je na motor s pomičnom polugom ili motorom s pogonskim vijkom.

### motori za klizna vrata

Vodilice s utorom ili zupčanicima koji vuku vrata po vodilicama.

Svi motori imaju električno napajanje i postavljaju se s radijskim prijnikom.

Motor je na radijsko upravljanje.

Motor se može montirati s više dodataka koji ga čine jednostavnijim za uporabu:

radijska tipkovnica, foto ćelije, baterija u hitnim slučajevima, itd.

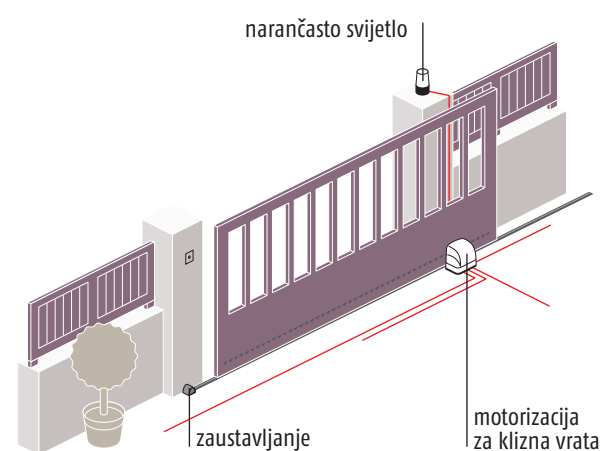
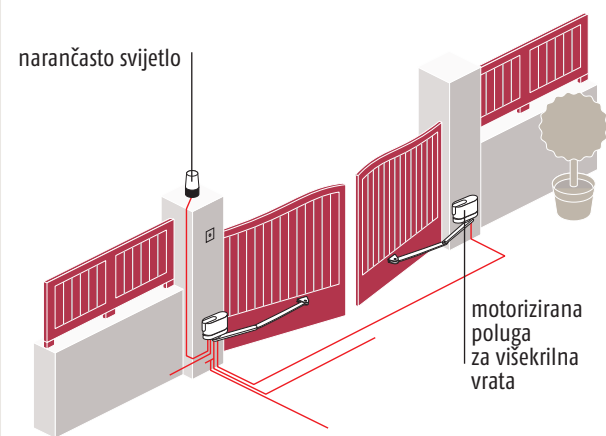

## SOMFY MOTORI ZA DVORIŠNA VRATA



### Axovia Multi Pro

- Pogodan za sva klasična nova ili postojeća dvorišna vrata do 2.5 m po vratima; otvaranje prema van i unutra, na kosini, u ograničenim orima, itd.
- integrirano zaustavljanje znači da nema potrebe za bušenjem rupa u zemlji kako bi zaustavili vrata.
- Brzo, fleksibilno otvaranje za zaštitu strukture vrata.

- Automatsko zatvaranje.
- Mogućnost ručnog upravljanja vratima.
- Automatsko otkrivanje prepreka, s trenutnim zaustavljanjem.
- Zaštićeno od provale: motor primjenjuje otpor u slučaju pokušaja provale.



### Axovia 400 C

- Pogon s utorom ili zupčanicima za nova ili postojeća klizna vrata do 8 m.
- Fleksibilno otvaranje za zaštitu strukture vrata.
- Djelomično otvaranje za prolaz pješaka ili biciklista.
- Automatsko zatvaranje.

- Mogućnost upravljanja u slučaju nestanka struje.
- Uređaj za zaštitu od provale koji primjenjuje otpor u slučaju pokušaja provale.
- Automatsko otkrivanje prepreka, s trenutnim zaustavljanjem.

## Sami odlučite...

Vaša garažna vrata ili dvorišna vrata mogu se upravljati pomoću zidne upravljačke jedinice, ili još bolje, uporabom daljinskog upravljača, koji može stati u vaš džep, za prijenos naredbi s udaljenosti.



### Zidne upravljačke jedinice



#### RTS Radijsko dugme

- Za otvaranje vrata s unutarnje strane garaže.
- Upravljanje samo osvjetljenjem.



#### RTS Radijska tipkovnica

- Omogućava otvaranje pomoću PIN-a tako da ne morate nikome davati svoj kod.
- Najviše 9 različitih PIN-ova.
- Otvara dvorišna i garažna vrata.



#### Vanjski kontakt za ključ s ožičenjima

- Djelomično otvaranje dvorišnih vrata (prolazak pješaka) ili potpuna uporaba ključa.

### Jedinice za daljinsko upravljanje

#### 1 ili 2 elementa za upravljanje?



#### KeytisNS 2 RTS daljinski upravljač

- Najviše dvije primjene (garažna i dvorišna vrata ili garažna vrata i osvjetljenje, itd).
- Isporuka sa 4 oklopa u boji.

#### Do 4 elementa za upravljanje?



#### KeytisNS 4 RTS daljinski upravljač

- Upravljanje do 4 elementa, npr. garažna vrata + dvorišna vrata + osvjetljenje + rolete...



- Dugme za "kod" koji omogućava zaključavanje tipki daljinskog upravljača s tajnim kodom radi sprječavanja slučajnog pritiska.
- Isporuka sa 4 oklopa u boji.



Radio Technology Somfy®

homecontrol®

## Vaš «kućni» daljinski upravljač može učiniti bilo što

Svi Telis (RTS i io-homecontrol®) jedinice za daljinsko upravljanje namijenjene su za rolete, tende i drugu kućnu opremu gdje svi dijele jednu osnovnu prednost radijske tehnologije: gdje također upravljaju otvaranjima i zatvaranjima vaših dvorišnih ili garažnih vrata.

Na primjer, možete omogućiti ulazak gostiju bez izlaska van i bez traženja daljinskog upravljača koji se nalazi na privjesku vaših ključeva za automobil.



## Važni dodaci za vašu udobnost i sigurnost

Pouzdanost i tehnička savršenost Somfy motora omogućit će vam godine zadovoljstva. Za maksimalnu udobnost i sigurnost preporučamo dodatnu sigurnosnu opremu koju je osmislio Somfy.



### Signalno narančasto svjetlo

- Vizualno upozorenje dok se vrata otvaraju ili zatvaraju.
- Potrebno je ukoliko se garažna vrata otvaraju prema cesti ili ulici ili ukoliko su dvorišna vrata postavljena u automatski režim.



### Foto ćelije

- Prepoznaje prisutnost predmeta ili osoba i automatski zaustavlja motor.
- Neophodan ukoliko su dvorišna vrata postavljena u automatski režim.



### Baterija u hitnim slučajevima

- U slučaju nestanka struje omogućava izvršavanje 10 ciklusa otvaranja i zatvaranja u periodu od 24 sata.
- Prijeko potreban ukoliko su garažna vrata jedini pristup (ukoliko je garaža neovisni objekt od kuće).

## “Moja dvorišna vrata su kao i moja kuća: ugodna i sigurna!”



Bez izlaska iz automobila, potreban je samo jedan pritisak na dugme na istom daljinskom upravljaču za zatvaranje dvorišnih vrata i garažnih vrata!



Mogu otvoriti samo jedno krilo dvorišnih vrata u slučaju da se moram vratiti pješice.



Rizik za djecu ne postoji: sve foto ćelije prepoznaju djecu i ukoliko se nađu u blizini vrata koja se otvaraju, motor se automatski zaustavlja.

### SOMFY INOVACIJA

## Želite li se osjećati još sigurnije? Odaberite io-homecontrol® tehnologiju

- “Keytis 4 io” i “Keytis 4 Home io” daljinski upravljači također vam omogućavaju upravljanje 4 elementa ali uz dodatnu sigurnost: **na daljinskom upravljaču prikazuje se vizualni i zvučni signal kada je sve ispravno zatvoreno.**
- “Keytis 4 Home io” daljinski upravljač zatvara sva otvaranja u kući (uključujući zaključanja s napajanjem, krovne prozore...) jednim pritiskom na dugme, **uporabom tipke «house».**



**Odaberite daljinski upravljač  
koji odgovara vašim potrebama...**



## Odlučili ste za vaš dom...

...Upravlja jednim elementom sa zidnom upravljačkom jedinicom

...Upravlja jednim elementom s daljinskim upravljačem

...Upravlja nekoliko elemenata ili individualno

...Upravlja nekoliko elemenata u istoj prostoriji u grupi

... Postavlja nagib lamela u kući u grupi ili poziciju

...Upravlja jednim ili nekoliko elemenata u preciznu

## Odlučili ste ili planirate unaprijed...

... Pristupnost opreme koja reagira na sunčev intenzitet

... Simulacija prisutnosti

... Simulacija prisutnosti i formiranje dodjeljivanje naziva scenarijima

... Ušteda energije



<b>Somfy preporuča</b>	Situo	Telis 1	Telis 4	Telis Compositio	Telis Modulis	Chronis	Sunis WireFree™ ili Soliris	Eolis ili Eolis WireFree™	Chronis Comfort	Impresario Chronis	Chronis
<b>Tehnologija</b>											
<b>Oprema</b>	Rolete - Dvorišne tende - Vanjske žaluzine Vanjske vertikalne zavjese - Unutarnje žaluzine - Unutarnja prozorska sjenila - Terasa - Dvorišna vrata - Garažna vrata				Unutarnje i vanjske žaluzine	Rolete Vanjske vertikalne zavjese Unutarnja prozorska sjenila Terasa	Rolete Dvorišne tende Vanjske žaluzine Unutarnje i vanjske zavjese Terasa	Dvorišne tende Vanjske žaluzine Vanjske vertikalne zavjese	Rolete - Dvorišne tende Vanjske žaluzine Unutarnja prozorska sjenila Terasa - Dvorišna vrata - Garažna vrata <b>(osim tendi, dvorišnih vrata i garažnih vrata za Chronis Comfort)</b>	Rolete Vanjske žaluzine Unutarnja prozorska sjenila Terasa	Rolete Vanjske žaluzine Unutarnja prozorska sjenila Terasa

## Za vašu dvorišnu tendu odaberite...

...Ako je vjetrovito, automatski će se povući

... Ako je sunčano automatski će se izdužiti

... Ako je i sunčano i vjetrovito, automatski će se izdužiti i povući



<b>Somfy preporuča</b>	Eolis 3D WireFree™ + Telis 1	Eolis + Telis 1	Sunis WireFree™ + Telis Soliris	Soliris + Telis Soliris
<b>Tehnologija</b>				
<b>Oprema</b>		Dvorišne tende Vanjske žaluzine Vanjske vertikalne zavjese	Rolete Dvorišne tende Vanjske žaluzine Vanjske vertikalne zavjese	Dvorišne tende Vanjske žaluzine Vanjske vertikalne zavjese

## Za vašu dvorišna i garažna vrata odaberite...

...Ako je vjetrovito, automatski će se povući

... Ako je sunčano automatski će se izdužiti

...Ako je i sunčano i vjetrovito, automatski će se izdužiti i povući



<b>Somfy preporuča</b>	Keytis 4 Home	Keytis 2	Keytis 4
<b>Tehnologija</b>			
<b>Oprema</b>	Dvorišna vrata - Garažna vrata - Rolete - Motorizirano ključanje Krovni prozori Osvjetljenje	Dvorišna vrata Garažna vrata	Dvorišna vrata Garažna vrata Rolete Osvjetljenje

# Zašto Somfy?

## Zbog kvalitete proizvoda

Izdržljivost naših motora testirana je u najtežim klimatskim uvjetima. Prije montaže u vaš dom svaki Somfy motor se tvornički pregledava kako bi osigurali garantiranu dugotrajnu pouzdanost. Motori kao i sva ostala Somfy oprema su usklađeni sa sigurnosnim standardima.

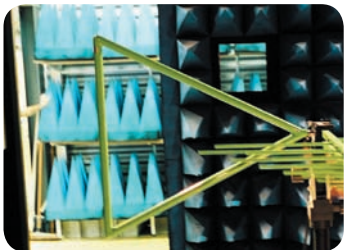

## Oznaka kvalitete



Somfy surađuje s brojnim drugim proizvođačima kako bi omogućili kvalitetne rolete i tende s napajanjem. Ova oprema je plod saznanja i stručnosti, koja vam donosi efikasnost i pouzdanost. Oznaka "Powered by Somfy" na vašim roletama ili tendama znači da možete biti sigurni da imate opremu koja je opremljena Somfy motorima.

## Sigurna garancija



Somfy nudi svojim poslovnim klijentima (montažerima, proizvođačima, itd.) 5 godina garancije na svoje motore i automatske sustave počevši od datuma proizvodnje.

Ova garancija je sigurna u smislu uvjeta koja su jasno obrazložena proizvođačima. Provjerite sa svojim montažerom.

\*Osim kod motora i automatskih sustava za dvorišna vrata i garažna vrata kao i Somfy opremu kupljenu u DIY trgovinama, koje imaju posebnu trogodišnju garanciju.



Somfy motori su u skladu s europskim i francuskim sigurnosnim standardima. Motori za rolete i vanjske i unutarnje žaluzine u skladu su s NF standardom za električnu energiju izdanu od strane AFNOR-a. Motori za dvorišna vrata i garažna vrata su u skladu sa standardima EN 60335-2-95, EN 60335-2-103, EN 13 241 i NF P 25-362.

## Trajno nova rješenja

- Somfy paleta proizvoda nudi izbor pogonskih jedinica koje su unikatne na tržištu. Sigurno je da ćete uspjeti pronaći jedan koji će biti pogodan baš za vas: prava razina snage i potrebne funkcije.
- Somfy radijska tehnologija omogućava vam da motorizirate jedan element opreme (vaša dvorišna vrata, na primjer) te zatim, nastavite automatiziranjem pristupa vašoj kući. Vaša početna instalacija može se preinačiti u instalaciju s dodacima i poboljšanjem funkcije doma za koje ste se odlučili.



## Za inovaciju



Ukoliko je montiran na zid, daljinski upravljač djeluje automatski.



Ukoliko ga podignete sa zida, automatska funkcija će se trenutno deaktivirati.

**Inovacija je apsolutni prioritet za Somfy. Naš cilj je osigurati najvišu razinu sigurnosti i udobnosti.**

U svojim centrima za istraživanje, Somfy zapošljava preko 4000 inženjera i tehničara, te posjeduje preko 280 patenata. Na primjer, Auto-Manu funkcija koja omogućava da korisnici preuzmu upravljanje preko automatskih funkcija, ili funkcija Snapshot, koja omogućava jednostavno formiranje scenarija. Također, tu i tamo imamo i neke "genijalne poteze" kao što su "Home" dugme koji zaključava sve pristupe u kući jednim pritiskom na dugme, ili dugme «my» za trenutno postavljanje memorirane pozicije za određenu opremu. Jedna od Somfy inovacija koja će promijenit vaš život je Telis Modulis kotačić daljinskog upravljača koji izvršava preciznu prilagodbu lamela žaluzina.

## Za dizajn



Telis Compositio



Telis 4 Modulis

S daljinskim upravljačem jednostavnim za uporabu i najnaprednije funkcije se čine jednostavnim i prirodnim za uporabu.

Telis Compositio ekran u trenu omogućava identifikaciju grupa opreme.

Zahvaljujući Telis Modulis kotačiću prilagodba lamela žaluzina postaje vrlo intuitivna i iznimno precizna.

Što se tiče daljinskih upravljača, različite obrade odgovaraju vašem načinu života i dekoru.

## Za mrežu partnera



Stručnjaci su neovisni montažeri, specijalisti za Home Motion i kvalificirani za ugradnju Somfy motora i automatskih sustava. Odobrili smo rad 25000 montažera u cijelom svijetu. Bez obzira gdje se nalazite moći ćete pronaći kvalificiranog i stručnog profesionalca u vašoj blizini!

## Naša Zaklada odražava našu predanost

Somfy je aktivno uključen u područja društvene odgovornosti i odgovornosti prema okolišu u svakoj zajednici gdje je naša Grupa prisutna. Kako bi ustrajali na ovim aktivnostima Grupa je osnovala svoju zakladu.

**Naš cilj je postići bolje razumijevanje našeg okoliša i tako osigurati bolji život.**



Poduzete inicijative s podrškom zaklade imaju za cilj upoznati naš prirodni okoliš i ljudima pružiti bolja saznanja o problemima, naročito mladima.

Cilj Somfy zaklade je poduzeti određene radnje u svakoj državi gdje je Grupa prisutna.

Somfy potiče svoje zaposlenike da budu uključeni u sudjelovanju u projektima koje zaklada podržava.

## POJMOVNIK



**Home Motion by Somfy:** uključivanje i pokretanje otvaranja unutar kuće pomoću Somfy motora, upravljača i automatskih uređaja za lakši, sigurniji i ugodniji život... i za uštedu energije.

**Upravljanje s ožičenjima:** kontrolna točka je pripojena na motor pomoću električnih žica koje vrše prijenos naredbi. U ovom slučaju, kontrolna točka je fiksirana u blizini motora (na primjer, blizu okvira prozora za rolete).

**Radijsko upravljanje:** naredbe odaslane motoru pomoću radijskih valova. To se ponekad naziva "bežična tehnologija" budući da nema ožičenja između motora i upravljačke jedinice. Motorom se može upravljati jedinicom za daljinsko upravljanje i zidnim upravljačkim kontrolnim točkama i slobodno premještati po kući bez bojazni od oštećenja zidova.

**RTS:** Radio Technology Somfy® je ekskluzivno Somfy radijski upravljački sustav koji služi za upravljanje svim otvaranjima u kući.

**io-homecontrol®** je radijska tehnologija koju koriste svi glavni proizvođači u građevnoj industriji. To je dvosmjerna tehnologija koja se može koristiti za upravljanje cijelom kućom (sva otvaranja + grijanje + krovni prozori + klima uređaji, itd.) i osigurava povratnu informaciju na daljinskom upravljaču.

**Wired Technology** je upravljanje s ožičenjima koja se može koristiti za pripajanje upravljačkih jedinica na motore pomoću električnih kabela u zidu.

**Individualno upravljanje:** je zidna ili daljinski upravljana jedinica koja se koristi za upravljanje jednog elementa.

**Centralizacija:** uporaba jedne zidne ili daljinski upravljane jedinice za upravljanje nekoliko elemenata istovremeno (tende, rolete, garažna vrata, dvorišna vrata, itd.).

**«my»:** dugme na Somfy daljinskom upravljaču koji primjenjuje ekskluzivnu funkciju: možete memorirati omiljenu poziciju i odmah je pronaći pritiskom na ovo dugme.

**Motorizacija:** dio opreme, kao što su rolete ili tenda, itd., je motorizirana kada je opremljena motorom i upravljačkom jedinicom.

**Automatizacija:** dio opreme kao što su rolete ili tenda je automatiziran kada zajedno korišteni motor + upravljačka jedinica + automatska funkcija, kao što je senzor za sunce, timer, itd.

**Senzor:** je uređaj koji je osjetljiv na jedan ili više vremenskih parametara (vjetar, sunce, temperatura, itd.) i koji može izvršiti preinaku ove varijacije u naredbu za pokretanje motora na koji je pripojen (na primjer, senzor za vjetar će dati naredbu dvorišnoj tendi da se povuče ukoliko vjetar postane presnažan).

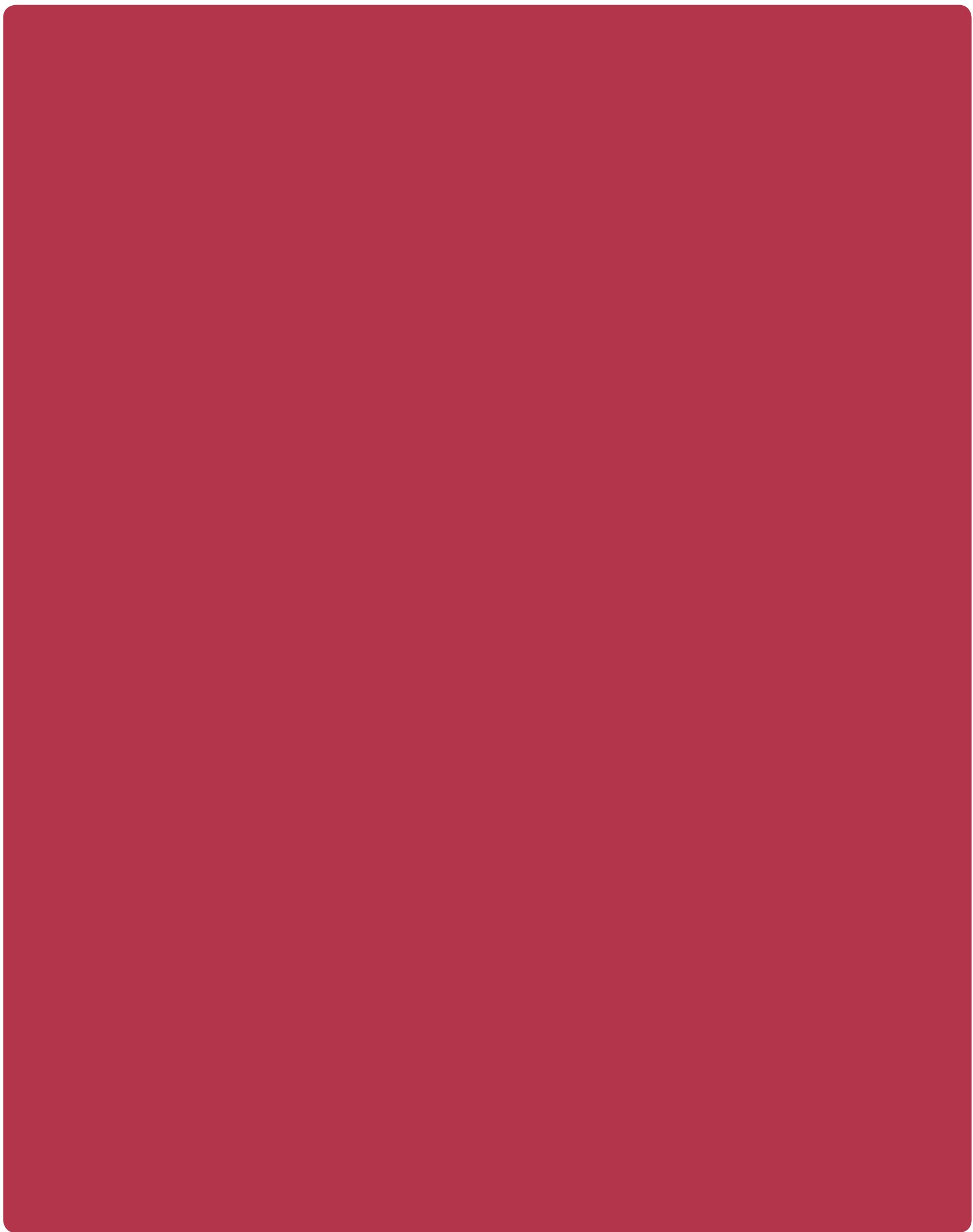

# Somfy.com

Dobrodošli u svijet Somfy Home Motion  
Posjetite našu web stranicu:



## **Somfy**

50, Avenue de Nouveau Monde  
BP 152 – 74307 Cluses Cedex  
Francuska  
T +33 (0)4 50 96 70 00  
F +33 (0)4 50 96 71 89

## **Somfy SRL.**

RO – 500240 Braşov, Romania  
Str. Fundătura Hărmanului nr.2 corp C1  
tel.: 0040 (0)368 444 081  
[www.somfy.ro](http://www.somfy.ro)

## **Somfy Predstavništvo**

BFT Adria d.o.o.  
HR – 51218 Dražice, Croatia  
Obrovac 39  
tel: 00385 (0)51 502 640  
[www.somfy.com.hr](http://www.somfy.com.hr)

## **Somfy Predstavništvo**

SRB – 25211 Svetozar Miletić, Serbia  
Somborska 29  
tel: 00381 (0)25 841 510  
[www.somfy.co.yu](http://www.somfy.co.yu)

**somfy**®